

**BRIO**  
design Romano Marcato  
2001



Brio è un tavolo leggero e versatile, perfetto per bar e ristoranti, ma può essere facilmente prestato ad altri ambiti: in ufficio o a casa si trasforma in un piano d'appoggio extra, estensione della scrivania o di supporto al divano. Il piano, rotondo o quadrato in diverse essenze, ha molteplici dimensioni e altezze regolabili, per una massima flessibilità.









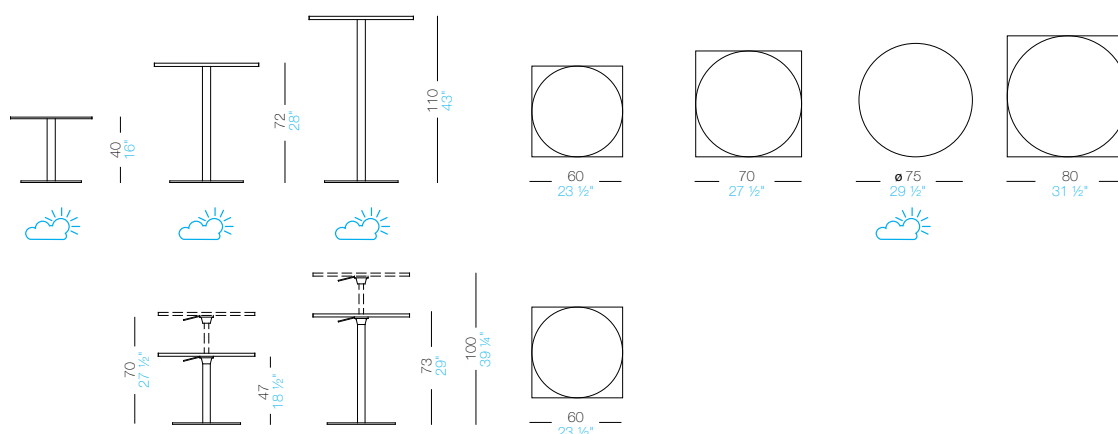

















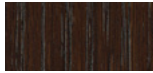

BRIO

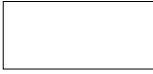

Tavolo disponibile in tre altezze fisse o regolabile con piani rotondi o quadrati in varie misure e finiture. Base rivestita in acciaio inox finitura "tela di lino" con feltri. La colonna è in acciaio cromo satinato. La versione fissa è disponibile anche con base e colonna verniciate a polveri. Il piano con diametro Ø 75 è in acciaio verniciato bianco e nero



base		piano		piano acciaio Ø75			
	acciaio inox tela di lino		laminato bianco		verniciato bianco		nero 
	verniciata a polvere: nero 		HPL bianco		verniciato nero		bianco 
	verniciata a polvere: bianco 		HPL rovere sbiancato		rovere sbiancato		
	colonna cromo satinato		HPL rovere noce		rovere noce scuro		
	verniciata a polvere: nero 		HPL fenix nero		nero poro aperto		
	verniciata a polvere: bianco 		HPL fenix bianco		vetro serigrafato (Ø 60 e 60x60 cm)		
			laccato bianco				

## uso e manutenzione

pulire tutte le parti in legno, cuoio, tessuto e metallo con un panno umido o con detergente liquido neutro diluito. Non usare prodotti a base alcolica, candeggina, solvente o prodotti abrasivi. Per sollevare e spostare il prodotto non afferrare solo il sedile, bensì afferrare saldamente la struttura. Il prodotto non deve essere sottoposto a carichi decentrati, è stato progettato per essere utilizzato in condizioni normali di appoggio (su 4 gambe o sulla base). L'azienda si solleva da ogni responsabilità per eventuali danni provocati su pavimenti delicati o teneri. Evitare l'uso improprio del prodotto: non salire sul prodotto coi piedi, nè sul poggiatesta o sui braccioli. In particolar modo evitare oscillazioni che potrebbero pregiudicare il funzionamento e la sicurezza dell'utente. Il legno ed il cuoio sono, per loro natura, facilmente danneggiabili, alcune piccole impurità e imperfezioni rientrano negli standard di qualità accettati. Non esporre alle intemperie, agli agenti atmosferici, nè a fonti di calore superiore a 40° C. I prodotti destinati a uso esterno subiscono comunque nel tempo l'azione degli agenti atmosferici. Eventuali alterazioni superficiali possono verificarsi a specifiche condizioni di esposizione di temperatura, umidità e salinità. Una corretta e frequente manutenzione e pulizia aumentano la durabilità del prodotto. Il prodotto, se esposto alla luce del sole, può essere soggetto a variazioni di colore. Interventi di manutenzione devono essere eseguiti da personale esperto. Smaltire l'imballo solo a completamento dell'assemblaggio, onde evitare lo smarrimento di eventuale ferramenta e componenti. Una volta dismesso, il prodotto od i suoi componenti vanno conferiti ai sistemi pubblici di smaltimento secondo quanto previsto dalla legislazione in vigore.