

basic^{cap}

IM DESIGN AUF DAS WESENTLICHE REDUZIERT

Preisliste 04/16



wernerworks

wernerworks

werner works ist ein inhabergeführtes, mittelständisches Unternehmen, das sich seit mehr als 60 Jahren mit dem Thema Stauraum auseinandersetzt. werner works entwickelt, produziert und vertreibt qualitativ hochwertige, richtungsweisende Büro- und Objekteinrichtungen mit hohem Anwendernutzen.

Vertriebspartner ist der Fachhandel. Kern der Produktlinien sind flexible Stauraumkonzepte und modulare Lösungen für Empfangs- und Beraterarbeitsplätze. Mit strukturierten Produktlinien nutzt werner works seine Stärken als Spezialist, auch um das Sortiment beim Fachhandel dort zu ergänzen, wo starke Hersteller in den Hauptprogrammen Alternativen zulassen müssen.

Mit dieser klaren Konzentration auf Spartenprogramme nutzt werner works darüber hinaus seine serielle Variantenfertigung, um dem Fachhandel auch zusätzlich maßgeschneiderte Lösungen anzubieten.

Alle Komponenten der Produkte von werner works werden ausschließlich von zertifizierten und qualifizierten Unternehmen bezogen. werner works legt allergrößten Wert darauf, Produkte von höchster Qualität, Nachhaltigkeit und Langlebigkeit zu produzieren. Die einzelnen Bauteile sind reversibel und lassen sich schlussendlich recyceln.

basic^{cap}

Inhaltsverzeichnis

| | |
|---|----|
| Produktbeschreibung | 1 |
| Farbausführung | 2 |
| Kombinationsbeispiele | 3 |
| Schränke 1 OH | 4 |
| Schränke 2 OH | 5 |
| Schränke 3 OH | 6 |
| Schränke 4 OH | 7 |
| Schränke 5 OH | 8 |
| Schränke, Abdeckböden/Sichrückwände | 9 |
| Schränke, Schlösser | 10 |
| Schränke, Ausstattungsvarianten | 11 |
| Schränke, Einlegeböden/Regalfachböden | 12 |
| Solitäre, flächenbündige Schiebetüren 2 OH / 3 OH | 13 |
| Solitäre, Abdeckböden/Sichrückwände | 14 |

basic^{cap} Schranksystem

Die Basis von **basic^{cap}** bilden einfache Grundelemente in Reihe addiert, versehen mit aufschlagenden Fronten und einem durchgehenden Abdeckboden, der durch eine Gehrungsverbindung stufenlos in die Front übergeht. Oberboden und Front bilden so eine formale Einheit und geben dem Schrank einen unverwechselbaren Charakter.

Die Verschlussarten Flügeltür, Auszug und Klappe sind grifflos und lassen sich durch einfachen Druck auf die Front öffnen. Die Flügeltüren und Klappen sind mit einer integrierten Dämpfung versehen. Die Modellvariante Schiebetürschrank ist mit einem hochwertigen Beschlagsystem ausgestattet, das ein flächenbündiges Verschieben der Türen ermöglicht.

Durch die Ausstattung der **basic^{cap}** Schränke mit zusätzlichen Sichtrückwänden ergeben die Fronten auch bei wechselseitiger Aufstellung immer ein architektonisch klares Fugenbild.

Produktbeschreibung

KORPUS

Melaminharzbeschichtete, hoch verdichtete Dreischichtfeinspanplatte nach DIN EN 14322, Emissionsklasse E1. Prüfzeugnis Formaldehyd unter 0,1 ppm. Umlaufende Kantenschutzprofile: Kunststoff ABS, im Radius 0,2 cm gerundet. Korpusstärke 41,6 cm inkl. Front (ohne zusätzlicher Sichtrückwand). Die offenen Schränke haben eine Gesamtkorpusstärke von 41,6 cm, sind also vorne mit den geschlossenen Fronten bündig.

- innenliegender Oberboden/Unterboden/Seiten: Materialstärke 1,9 cm
- eingetute Rückwand: Materialstärke 0,8 cm, in Korpusfarbe

KORPUS MIT

*Flügeltüren/Auszügen
flächenbündigen Schiebetüren
offene Schränke*

Organisationsraster innen, flexibel für alle Organisationsbauteile, Rastermaß 3,2 cm. Die Fachböden sind im Ordnerraster fest positioniert, Reihenbohrung auf Anfrage. Die Fachböden sind fest verleimt und frontbündig.

ABDECKBODEN

Materialstärke 1,9 cm, Höhe der Frontblende 5,8 cm. Der Abdeckboden bei Vorwandschränken ist mit einer einseitigen Gehrungsverbindung an der Frontseite der Schränke versehen. Die Abdeckböden bei freistehenden Schränken sind an der Vor- und Rückseite mit einer Gehrung versehen.

- Boden Dekor: Feinspanplatte 1,9 cm, melaminharzbeschichtet, Gehrung im Radius 0,2 cm gerundet
- Boden Furnier: Feinspanplatte 1,9 cm, Echtholz furniert, PUR lackiert, Gehrung im Radius 0,2 cm gerundet
- Boden Lack: 1,9 cm, PUR matt mehrschichtlackiert oder Softtouch-Lack, Farbton nach RAL oder NCS, Gehrung im Radius 0,2 cm gerundet
- Boden Fenix NTM auf Anfrage: Feinspanplatte 1,9 cm, mit einer extrem matten Nanotech-Beschichtung

FRONT/ SICHTRÜCKWAND

Flügeltüren, Auszüge, Klappen, flächenbündige Schiebetüren, Sichtrückwand: Stärke 1,9 cm
Hoch verdichtete Dreischichtfeinspanplatte nach DIN EN 14322, Emissionsklasse E1. Prüfzeugnis Formaldehyd unter 0,1 ppm. Umlaufende Kantenschutzprofile: Kunststoff ABS, im Radius 0,2 cm gerundet oder Holzleimer.

- Fronten Dekor: melaminharzbeschichtet
- Fronten Furnier: Echtholz furniert, PUR lackiert
- Fronten Lack: PUR matt mehrschichtlackiert oder Softtouch-Lack, Farbton nach RAL oder NCS
- Fronten Fenix NTM auf Anfrage: extrem matte Nanotech-Beschichtung

Flügeltüren

Vorschlagend, verdeckt liegende Flügeltürbänder mit Öffnungswinkel 110°. Serienmäßig mit Push-to-open-Beschlag und integrierter Dämpfung.

Auszüge

Vorschlagend, Schubladen Stahl metallic RAL 9006.
Vollauszug mit verdeckter Führung und Push-to-open-Funktion.

Klappen

Vorschlagend, Öffnungswinkel 90°, Öffnungsrichtung von oben nach unten (Sekretärklappe). Serienmäßig mit Push-to-open-Beschlag und integrierter Seilzugdämpfung.

flächenbündige Schiebetüren

Vorschlagend, mit seitlich integriertem Griff. Der untenlaufende Schiebetürbeschlag bewegt zwei flächenbündige Türen bis 20 kg vor dem Schrank. Die Türen gleiten sanft übereinander und präzise wieder zu.

- Schiebetüren Unidekor/Lack: Griff in Frontfarbe
- Schiebetüren Holzdekor/Furnier: Griff in Korpusfarbe

| | |
|---------------------|---|
| REGALFACHBODEN | • Glas: Satinato weiß, Materialstärke: 0,6 cm |
| FACHBODEN IM KORPUS | • Korpus geschlossen: Feinspanplatte: Materialstärke 2,5 cm, gebohrt für Bodenträger mit Steckzapfen • Korpus offen: Feinspanplatte, Materialstärke 1,9 cm, im Ordnerraster fest verleimt |
| BODENGRUPPE | Serienmäßig Stellfuß (Kunststoff): Höhe 2,3 cm, Verstellbereich 1,0 cm, Farbe schwarz |
| SCHLOSS | Gegen Mehrpreis können bei der Verschlussart Flügeltür die Türen zentral über ein Schloss im Oberboden verschlossen werden. Bei den Verschlussarten Klappe, Auszug und flächenbündige Schiebetüren ist ein Schloss auf Anfrage möglich. Bei diesen Ausführungen ist das Schloss in der Front positioniert. Wechselzylinderschloss mit einheitlicher Schließung, verschiedene Schließnummern auf Anfrage. Schloss mattvernickelt in flacher Optik. |

Farbausführungen

| | | |
|---|---|--|
| KORPUS <i>Fachboden + eingetutete Rückwand</i> | • Uni-Dekor | premiumweiß, weiß, weißgrau, lichtgrau, steingrau, silber, basaltgrau, graphit, schwarz |
| <i>Korpusaußenseiten</i> | • Lack | auf Anfrage |
| ABDECKBODEN/ FRONT/ SICHTRÜCKWAND | • Uni-Dekor • Holzdekor • Furnier | premiumweiß, weiß, weißgrau, lichtgrau, steingrau, silber, basaltgrau, graphit, schwarz Ahorn, Buche, Eiche hell, Kirschbaum Romana, Eiche grau Preisgruppe 1 Mehrpreis: Ahorn, Buche, Eiche Preisgruppe 2 Mehrpreis: Nussbaum, Kirschbaum, Eiche weißpigmentiert |
| | • Lack | Preisgruppe 1 Mehrpreis: Mattlack nach RAL und NCS Preisgruppe 2 Mehrpreis: Softtouch-Lack nach RAL und NCS |
| | • Fenix NTM | auf Anfrage: bianco malé, grigio londra, castoro ottawa, nero ingo |
| REGALFACHBODEN | • Glas | Satinato weiß |

Hinweis: Furnier

Die Richtung von Furnier und Holzdekor ist bei 1 OH - 3 OH Schränken standardmäßig waagrecht, senkrechter Verlauf auf Anfrage. Bei 4 OH und 5 OH Schränken ist der Furnierverlauf immer senkrecht. Bei diesen Schränken ist auf Anfrage bei Holzdekor auch ein waagerechter Furnierverlauf möglich.

Hinweis: Lackoberfläche

Lackierte Oberflächen sind aufgrund Ihrer Beschaffenheit empfindlicher als Melaminoberflächen und müssen entsprechend behandelt werden. Bitte beachten Sie den Pflegehinweis, der bei Lieferung der Möbel mitgegeben wird.

Hinweis: Fenix NTM

Die Farben entsprechen nicht den werner works Standardunidekoroberflächen.

Kombinationsbeispiele

Schrankkombination 2OH

Vorwandschrank
Abdeckboden mit einseitiger Gehrung

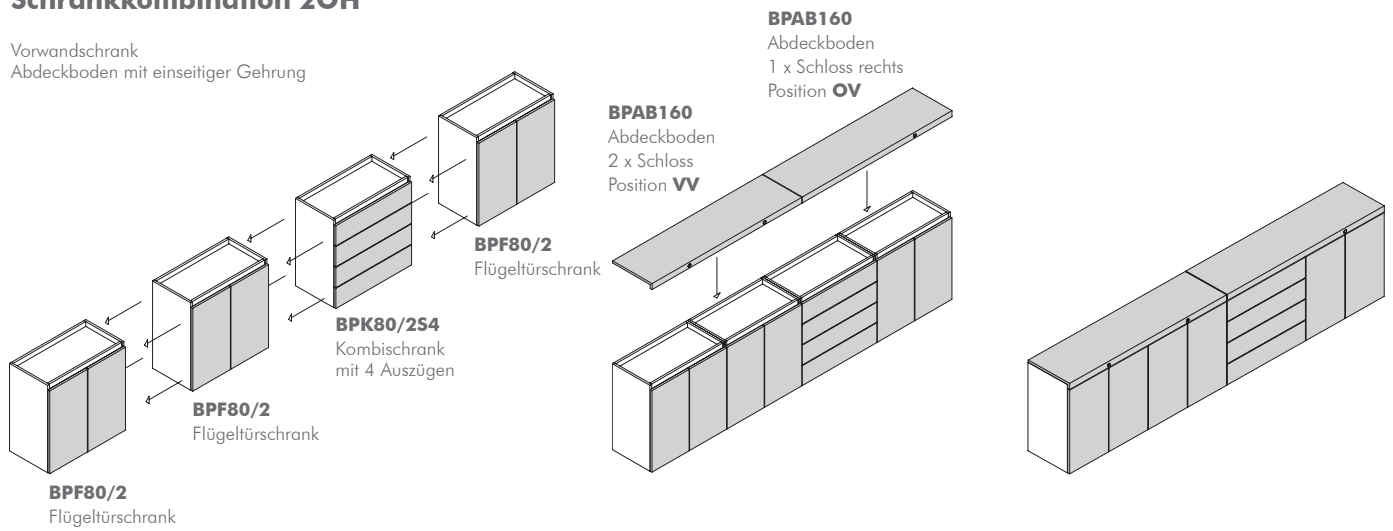

Hinweis: Die Schrankelemente werden bauseits verschraubt.

Schrankkombination 3OH

freistehender Schrank
Sichrückwand
Abdeckboden mit beidseitiger Gehrung

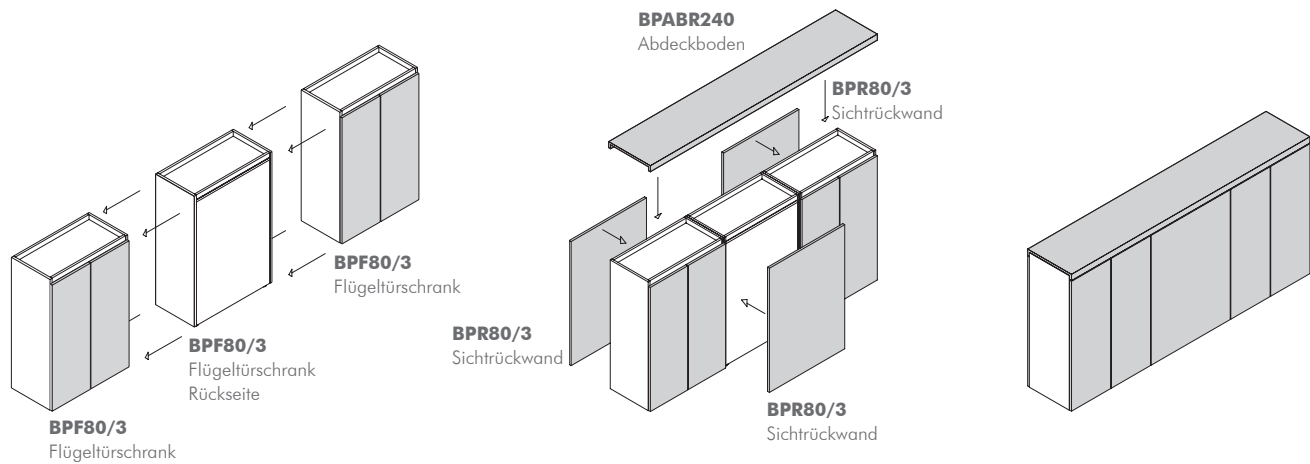

Schränke 1 OH, H 46,5 cm (Höhenmaß inkl. Abdeckboden und Stellfüße), T 41,6 cm

Schrank, Flügeltüren (Abdeckböden bitte separat bestellen, siehe Seite 9)



| | Breite | Artikel | Melamin Dekor | Mehrpreis Front | | | |
|-------------|--------|----------|---------------|--------------------|--------------------|---------------------|---------------------------|
| | | | | Furnier P-Gruppe 1 | Furnier P-Gruppe 2 | Mattlack P-Gruppe 1 | Softtouch-Lack P-Gruppe 2 |
| Flügeltüren | 80 cm | BPF80/1 | 408,- | 75,- | 117,- | 39,- | 44,- |
| | 100 cm | BPF100/1 | 421,- | 93,- | 148,- | 49,- | 55,- |



Kombischrank, Klappe/Auszug (Abdeckböden bitte separat bestellen, siehe Seite 9)

| | | | | | | | |
|---------------------------------|--------|-----------|--------------|-------------|--------------|-------------|-------------|
| 1 Auszug 1 OH mit HR 2 x DIN A4 | 80 cm | BPK80/1A | 531,- | 75,- | 117,- | 39,- | 44,- |
| | 100 cm | BPK100/1A | 547,- | 93,- | 148,- | 49,- | 55,- |
| 1 Klappe | 80 cm | BPK80/1K | 602,- | 75,- | 117,- | 39,- | 44,- |
| | 100 cm | BPK100/1K | 616,- | 93,- | 148,- | 49,- | 55,- |



Kombischrank, Auszüge (Abdeckböden bitte separat bestellen, siehe Seite 9)

| | | | | | | | |
|------------------|--------|------------|--------------|-------------|--------------|-------------|-------------|
| 2 Auszüge 0,5 OH | 80 cm | BPK80/1S2 | 726,- | 75,- | 117,- | 39,- | 44,- |
| | 100 cm | BPK100/1S2 | 745,- | 93,- | 148,- | 49,- | 55,- |



Abb. mit Mittelwand

Schrank, offen (Abdeckböden bitte separat bestellen, siehe Seite 9)

| | | | |
|-----------------|--------|-----------|--------------|
| ohne Mittelwand | 80 cm | BPRG80/1 | 271,- |
| mit Mittelwand | 80 cm | BPRG81/1 | 290,- |
| mit Mittelwand | 100 cm | BPRG100/1 | 304,- |

Hinweis: Offene Schränke sind nur zwischen zwei Schrankelementen einsetzbar.

Aufhängevorrichtung

| | Artikel | Mehrpreis pro Schrank |
|-------------------|---------|-----------------------|
| für 1 OH Schränke | BHS | 59,- |

Hinweis: 1 OH - Schränke können bauseits wandhängend montiert werden. Dabei entfällt der Kunststoffgleiter und die Gesamthöhe beträgt 44,2 cm inkl. Abdeckboden.

2 Aufhängebeschläge werden werkseitig in beiden Schrankseiten vormontiert. (nicht nachträglich montierbar). Montageschienen zum Aufhängen der Schränke werden mitgeliefert und können bauseitig montiert werden.

Schränke 2 OH, H 84,9 cm (Höhenmaß inkl. Abdeckboden und Stellfüße), T 41,6 cm

Schrank, Flügeltüren (Abdeckböden bitte separat bestellen, siehe Seite 9)

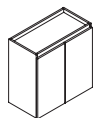

| | Breite | Artikel | Melamin Dekor | Mehrpreis Front | | | |
|--|--------|----------|---------------|--------------------|--------------------|---------------------|---------------------------|
| | | | | Furnier P-Gruppe 1 | Furnier P-Gruppe 2 | Mattlack P-Gruppe 1 | Softtouch-Lack P-Gruppe 2 |
| Flügeltüren 1 Einlegeboden B 76,2 cm/96,2 cm | 80 cm | BPF80/2 | 459,- | 152,- | 237,- | 79,- | 90,- |
| | 100 cm | BPF100/2 | 480,- | 189,- | 295,- | 98,- | 114,- |

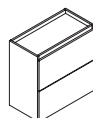

Kombischrank, Klappen/Auszüge (Abdeckböden bitte separat bestellen, siehe Seite 9)

| | | | | | | | |
|--|--------|------------|----------------|--------------|--------------|-------------|--------------|
| 2 Auszüge 1 OH mit HR 2 x DIN A4 | 80 cm | BPK80/2A2 | 874,- | 152,- | 237,- | 79,- | 90,- |
| | 100 cm | BPK100/2A2 | 899,- | 189,- | 295,- | 98,- | 114,- |
| 1 Klappe 1 Auszug 1 OH mit HR 2 x DIN A4 | 80 cm | BPK80/2KA | 945,- | 152,- | 237,- | 79,- | 90,- |
| | 100 cm | BPK100/2KA | 970,- | 189,- | 295,- | 98,- | 114,- |
| 2 Klappen | 80 cm | BPK80/2K2 | 1.015,- | 152,- | 237,- | 79,- | 90,- |
| | 100 cm | BPK100/2K2 | 1.040,- | 189,- | 295,- | 98,- | 114,- |

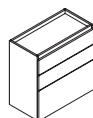

Kombischrank, Klappe/Auszüge (Abdeckböden bitte separat bestellen, siehe Seite 9)

| | | | | | | | |
|--|--------|-------------|----------------|--------------|--------------|-------------|--------------|
| 2 Auszüge 0,5 OH 1 Auszug 1 OH mit HR 2 x DIN A4 | 80 cm | BPK80/2S2A | 1.069,- | 152,- | 237,- | 79,- | 90,- |
| | 100 cm | BPK100/2S2A | 1.097,- | 189,- | 295,- | 98,- | 114,- |
| 2 Auszüge 0,5 OH 1 Klappe | 80 cm | BPK80/2S2K | 1.139,- | 152,- | 237,- | 79,- | 90,- |
| | 100 cm | BPK100/2S2K | 1.167,- | 189,- | 295,- | 98,- | 114,- |

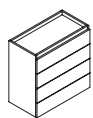

Kombischrank, Auszüge (Abdeckböden bitte separat bestellen, siehe Seite 9)

| | | | | | | | |
|------------------|--------|------------|----------------|--------------|--------------|-------------|--------------|
| 4 Auszüge 0,5 OH | 80 cm | BPK80/2S4 | 1.265,- | 152,- | 237,- | 79,- | 90,- |
| | 100 cm | BPK100/2S4 | 1.295,- | 189,- | 295,- | 98,- | 114,- |

Hinweis: Bei Schränken mit Auszügen in Einzelaufstellung, ist die Standsicherung durch geeignete Maßnahmen bei der Aufstellung sicherzustellen.



Abb. mit Mittelwand

Schrank, offen (Abdeckböden bitte separat bestellen, siehe Seite 9)

| | | | |
|-----------------|--------|-----------|--------------|
| ohne Mittelwand | 80 cm | BPRG80/2 | 318,- |
| mit Mittelwand | 80 cm | BPRG81/2 | 355,- |
| mit Mittelwand | 100 cm | BPRG100/2 | 386,- |

Hinweis: Offene Schränke sind nur zwischen zwei Schrankelementen einsetzbar.

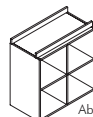
Schränke 3 OH, H 123,3 cm (Höhenmaß inkl. Abdeckboden und Stellfüße), T 41,6 cm

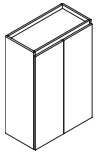

Schrank, Flügeltüren (Abdeckböden bitte separat bestellen, siehe Seite 9)

| | Breite | Artikel | Melamin Dekor | Mehrpreis Front | | | |
|--|--------|----------|---------------|--------------------|--------------------|---------------------|---------------------------|
| | | | | Furnier P-Gruppe 1 | Furnier P-Gruppe 2 | Mattlack P-Gruppe 1 | Softtouch-Lack P-Gruppe 2 |
| Flügeltüren 2 Einlegeböden B 76,2 cm/96,2 cm | 80 cm | BPF80/3 | 517,- | 226,- | 354,- | 118,- | 136,- |
| | 100 cm | BPF100/3 | 541,- | 283,- | 443,- | 149,- | 170,- |

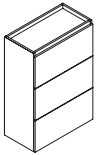

Kombischrank, Klappen/Auszüge (Abdeckböden bitte separat bestellen, siehe Seite 9)

| | | | | | | | |
|---|--------|-------------|----------------|--------------|--------------|--------------|--------------|
| 3 Auszüge 1 OH mit HR 2 x DIN A4 | 80 cm | BPK80/3A3 | 1.217,- | 226,- | 354,- | 118,- | 136,- |
| | 100 cm | BPK100/3A3 | 1.252,- | 283,- | 443,- | 149,- | 170,- |
| 1 Klappe 2 Auszüge 1 OH mit HR 2 x DIN A4 | 80 cm | BPK80/3KA2 | 1.287,- | 226,- | 354,- | 118,- | 136,- |
| | 100 cm | BPK100/3KA2 | 1.322,- | 283,- | 443,- | 149,- | 170,- |
| 2 Klappen 1 Auszug 1 OH mit HR 2 x DIN A4 | 80 cm | BPK80/3K2A | 1.358,- | 226,- | 354,- | 118,- | 136,- |
| | 100 cm | BPK100/3K2A | 1.393,- | 283,- | 443,- | 149,- | 170,- |
| 3 Klappen | 80 cm | BPK80/3K3 | 1.429,- | 226,- | 354,- | 118,- | 136,- |
| | 100 cm | BPK100/3K3 | 1.464,- | 283,- | 443,- | 149,- | 170,- |

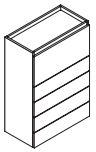

Kombischrank, Klappe/Auszüge (Abdeckböden bitte separat bestellen, siehe Seite 9)

| | | | | | | | |
|--|--------|-------------|----------------|--------------|--------------|--------------|--------------|
| 1 Auszug 1 OH mit HR 2 x DIN A4 4 Auszüge 0,5 OH | 80 cm | BPK80/3AS4 | 1.607,- | 226,- | 354,- | 118,- | 136,- |
| | 100 cm | BPK100/3AS4 | 1.648,- | 283,- | 443,- | 149,- | 170,- |
| 1 Klappe 4 Auszüge 0,5 OH | 80 cm | BPK80/3KS4 | 1.678,- | 226,- | 354,- | 118,- | 136,- |
| | 100 cm | BPK100/3KS4 | 1.719,- | 283,- | 443,- | 149,- | 170,- |

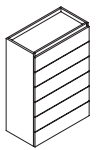

Kombischrank, Auszüge (Abdeckböden bitte separat bestellen, siehe Seite 9)

| | | | | | | | |
|------------------|--------|------------|----------------|--------------|--------------|--------------|--------------|
| 6 Auszüge 0,5 OH | 80 cm | BPK80/3S6 | 1.802,- | 226,- | 354,- | 118,- | 136,- |
| | 100 cm | BPK100/3S6 | 1.846,- | 283,- | 443,- | 149,- | 170,- |

Hinweis: Bei Schränken mit Auszügen in Einzelaufstellung, ist die Standsicherung durch geeignete Maßnahmen bei der Aufstellung sicherzustellen.



Abb. mit Mittelwand

Schrank, offen (Abdeckböden bitte separat bestellen, siehe Seite 9)

| | | | |
|-----------------|--------|-----------|--------------|
| ohne Mittelwand | 80 cm | BPRG80/3 | 365,- |
| mit Mittelwand | 80 cm | BPRG81/3 | 420,- |
| mit Mittelwand | 100 cm | BPRG100/3 | 456,- |

Hinweis: Offene Schränke sind nur zwischen zwei Schrankelementen einsetzbar.

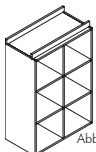
Schränke 4 OH, H 161,7 cm (Höhenmaß inkl. Abdeckboden und Stellfüße), T 41,6 cm

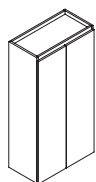

Schrank, Flügeltüren (Abdeckböden bitte separat bestellen, siehe Seite 9)

| | Breite | Artikel | Melamin Dekor | Mehrpreis Front | | | |
|--|--------|----------|---------------|--------------------|--------------------|---------------------|---------------------------|
| | | | | Furnier P-Gruppe 1 | Furnier P-Gruppe 2 | Mattlack P-Gruppe 1 | Softtouch-Lack P-Gruppe 2 |
| Flügeltüren 3 Einlegeböden B 76,2 cm/96,2 cm | 80 cm | BPF80/4 | 589,- | 302,- | 475,- | 158,- | 182,- |
| | 100 cm | BPF100/4 | 619,- | 376,- | 591,- | 197,- | 228,- |

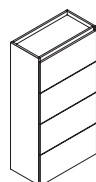

Kombischrank, Klappen/Auszüge (Abdeckböden bitte separat bestellen, siehe Seite 9)

| | | | | | | | |
|--|--------|--------------|----------------|--------------|--------------|--------------|--------------|
| 4 Auszüge 1 OH mit HR 2 x DIN A4 | 80 cm | BPK80/4A4 | 1.559,- | 302,- | 475,- | 158,- | 182,- |
| | 100 cm | BPK100/4A4 | 1.604,- | 376,- | 591,- | 197,- | 228,- |
| 1 Klappe 3 Auszüge 1 OH mit HR 2 x DIN A4 | 80 cm | BPK80/4KA3 | 1.630,- | 302,- | 475,- | 158,- | 182,- |
| | 100 cm | BPK100/4KA3 | 1.674,- | 376,- | 591,- | 197,- | 228,- |
| 2 Klappen 2 Auszüge 1 OH mit HR 2 x DIN A4 | 80 cm | BPK80/4K2A2 | 1.699,- | 302,- | 475,- | 158,- | 182,- |
| | 100 cm | BPK100/4K2A2 | 1.745,- | 376,- | 591,- | 197,- | 228,- |
| 3 Klappen 1 Auszug 1 OH mit HR 2 x DIN A4 | 80 cm | BPK80/4K3A | 1.770,- | 302,- | 475,- | 158,- | 182,- |
| | 100 cm | BPK100/4K3A | 1.814,- | 376,- | 591,- | 197,- | 228,- |
| 4 Klappen | 80 cm | BPK80/4K4 | 1.841,- | 302,- | 475,- | 158,- | 182,- |
| | 100 cm | BPK100/4K4 | 1.885,- | 376,- | 591,- | 197,- | 228,- |

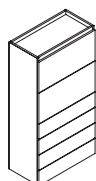

Kombischrank, Klappen/Auszüge (Abdeckböden bitte separat bestellen, siehe Seite 9)

| | | | | | | | |
|--|--------|--------------|----------------|--------------|--------------|--------------|--------------|
| 1 Klappe 1 Auszug 1 OH mit HR 2 x DIN A4 4 Auszüge 0,5 OH | 80 cm | BPK80/4KAS4 | 2.019,- | 302,- | 475,- | 158,- | 182,- |
| | 100 cm | BPK100/4KAS4 | 2.071,- | 376,- | 591,- | 197,- | 228,- |
| 2 Klappen 4 Auszüge 0,5 OH | 80 cm | BPK80/4K2S4 | 2.090,- | 302,- | 475,- | 158,- | 182,- |
| | 100 cm | BPK100/4K2S4 | 2.140,- | 376,- | 591,- | 197,- | 228,- |

Hinweis: Bei Schränken mit Auszügen in Einzelaufstellung, ist die Standsicherung durch geeignete Maßnahmen bei der Aufstellung sicherzustellen.



Abb. mit Mittelwand

Schrank, offen (Abdeckböden bitte separat bestellen, siehe Seite 9)

| | | | |
|-----------------|--------|-----------|--------------|
| ohne Mittelwand | 80 cm | BPRG80/4 | 411,- |
| mit Mittelwand | 80 cm | BPRG81/4 | 489,- |
| mit Mittelwand | 100 cm | BPRG100/4 | 526,- |

Hinweis: Offene Schränke sind nur zwischen zwei Schrankelementen einsetzbar.

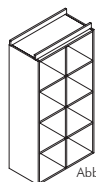
Schränke 5 OH, H 200,1 cm (Höhenmaß inkl. Abdeckboden und Stellfüße), T 41,6 cm

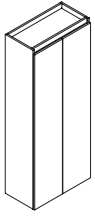

Schrank, Flügeltüren (Abdeckböden bitte separat bestellen, siehe Seite 9)

| | Breite | Artikel | Melamin Dekor | Mehrpreis Front | | | |
|--|--------|----------|---------------|-----------------------|-----------------------|------------------------|------------------------------|
| | | | | Furnier P-Gruppe 1 | Furnier P-Gruppe 2 | Mattlack P-Gruppe 1 | Softtouch-Lack P-Gruppe 2 |
| Flügeltüren 4 Einlegeböden B 76,2 cm/96,2 cm | 80 cm | BPF80/5 | 673,- | 383,- | 599,- | 200,- | 231,- |
| | 100 cm | BPF100/5 | 700,- | 477,- | 745,- | 249,- | 287,- |



Abb. mit Mittelwand

Schrank, offen (Abdeckböden bitte separat bestellen, siehe Seite 9)

| | | | |
|-----------------|--------|-----------|--------------|
| ohne Mittelwand | 80 cm | BPRG80/5 | 467,- |
| mit Mittelwand | 80 cm | BPRG81/5 | 570,- |
| mit Mittelwand | 100 cm | BPRG100/5 | 604,- |

Hinweis: Offene Schränke sind nur zwischen zwei Schrankelementen einsetzbar.

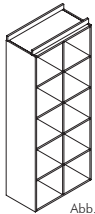
Schränke, Abdeckböden/Schlösser/Sichrückwände

Abdeckböden einseitige Gehrung, H 5,8 cm, T 41,6 cm (ohne Schloss)

für Vorwandschränke

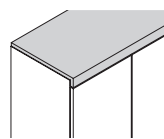

| | Artikel | Melamin Dekor | Mehrpreis Abdeckboden | | | | Mehrpreis Schloss (Einsatz nur bei Flügeltürschränken) | | |
|----------|---------|---------------|-----------------------|--------------------|---------------------|---------------------------|---|-------------|-------------|
| | | | Furnier P-Gruppe 1 | Furnier P-Gruppe 2 | Mattlack P-Gruppe 1 | Softtouch-Lack P-Gruppe 2 | 1 Schloss | 2 Schlösser | 3 Schlösser |
| B 80 cm | BPAB80 | 63,- | 95,- | 151,- | 26,- | 29,- | 35,- | | |
| B 100 cm | BPAB100 | 71,- | 120,- | 188,- | 31,- | 36,- | 35,- | | |
| B 160 cm | BPAB160 | 99,- | 191,- | 297,- | 49,- | 57,- | 35,- | 70,- | |
| B 180 cm | BPAB180 | 110,- | 215,- | 337,- | 56,- | 66,- | 35,- | 70,- | |
| B 200 cm | BPAB200 | 119,- | 238,- | 372,- | 63,- | 72,- | 35,- | 70,- | |
| B 240 cm | BPAB240 | 137,- | 286,- | 449,- | 76,- | 86,- | 35,- | 70,- | 105,- |

Abdeckböden beidseitige Gehrung, H 5,8 cm, T 43,8 cm (ohne Schloss)

für freistehende Schränke mit zusätzlicher Sichrückwand

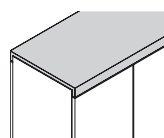

| | Artikel | Melamin Dekor | Mehrpreis Abdeckboden | | | | Mehrpreis Schloss (Einsatz nur bei Flügeltürschränken) | | |
|----------|----------|---------------|-----------------------|--------------------|---------------------|---------------------------|---|-------------|-------------|
| | | | Furnier P-Gruppe 1 | Furnier P-Gruppe 2 | Mattlack P-Gruppe 1 | Softtouch-Lack P-Gruppe 2 | 1 Schloss | 2 Schlösser | 3 Schlösser |
| B 80 cm | BPABR80 | 77,- | 114,- | 178,- | 30,- | 35,- | 35,- | | |
| B 100 cm | BPABR100 | 87,- | 141,- | 221,- | 38,- | 43,- | 35,- | | |
| B 160 cm | BPABR160 | 121,- | 229,- | 358,- | 59,- | 69,- | 35,- | 70,- | |
| B 180 cm | BPABR180 | 131,- | 253,- | 397,- | 67,- | 77,- | 35,- | 70,- | |
| B 200 cm | BPABR200 | 141,- | 283,- | 445,- | 74,- | 85,- | 35,- | 70,- | |
| B 240 cm | BPABR240 | 165,- | 339,- | 532,- | 88,- | 101,- | 35,- | 70,- | 105,- |

Sichrückwände, B 80 cm

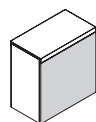

| | Artikel | Melamin Dekor | Mehrpreis Sichrückwand | | | |
|------|---------|---------------|------------------------|--------------------|---------------------|---------------------------|
| | | | Furnier P-Gruppe 1 | Furnier P-Gruppe 2 | Mattlack P-Gruppe 1 | Softtouch-Lack P-Gruppe 2 |
| 1 OH | BPR80/1 | 41,- | 75,- | 117,- | 20,- | 24,- |
| 2 OH | BPR80/2 | 51,- | 152,- | 237,- | 40,- | 45,- |
| 3 OH | BPR80/3 | 62,- | 226,- | 354,- | 59,- | 68,- |
| 4 OH | BPR80/4 | 71,- | 302,- | 475,- | 79,- | 90,- |
| 5 OH | BPR80/5 | 81,- | 383,- | 599,- | 99,- | 115,- |

Sichrückwände, B 100 cm

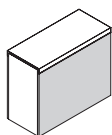

| | Artikel | Melamin Dekor | Mehrpreis Sichrückwand | | | |
|------|----------|---------------|------------------------|--------------------|---------------------|---------------------------|
| | | | Furnier P-Gruppe 1 | Furnier P-Gruppe 2 | Mattlack P-Gruppe 1 | Softtouch-Lack P-Gruppe 2 |
| 1 OH | BPR100/1 | 44,- | 93,- | 148,- | 26,- | 29,- |
| 2 OH | BPR100/2 | 56,- | 189,- | 295,- | 49,- | 57,- |
| 3 OH | BPR100/3 | 69,- | 283,- | 443,- | 75,- | 85,- |
| 4 OH | BPR100/4 | 80,- | 376,- | 591,- | 98,- | 114,- |
| 5 OH | BPR100/5 | 91,- | 477,- | 745,- | 124,- | 142,- |

Schränke, Schlosspositionen im Abdeckboden

Schlösser im Abdeckboden nur bei Flügeltürschränken

| V (Öffnungsrichtung vorne) H (Öffnungsrichtung hinten) O (ohne Schloss) | | | |
|---|-----------|-------------|-------------|
| | 1 Schloss | 2 Schlösser | 3 Schlösser |
| Abdeckboden für 2 Schränke | | | |
| Abdeckboden für 2 Schränke | | | |
| Abdeckboden für 2 Schränke | | | |
| Abdeckboden für 3 Schränke | | | |
| Abdeckboden für 3 Schränke | | | |
| Abdeckboden für 3 Schränke | | | |
| Abdeckboden für 3 Schränke | | | |
| Abdeckboden für 3 Schränke | | | |
| Abdeckboden für 3 Schränke | | | |
| Abdeckboden für 3 Schränke | | | |

Hinweis: Schlösser für Klappen, Auszüge und flächenbündige Schiebetüren auf Anfrage. Schlossposition in der Front.

Kombinationsbeispiel Abdeckboden

Vorderseite Schrank

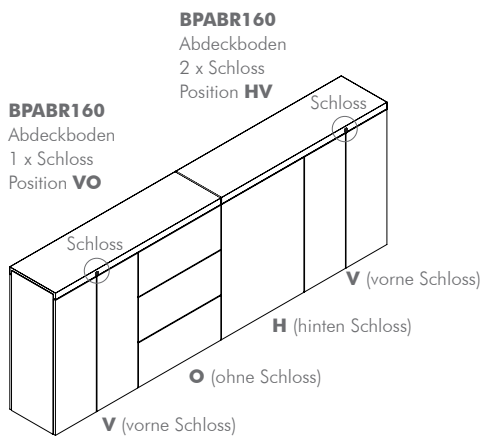

Rückseite Schrank

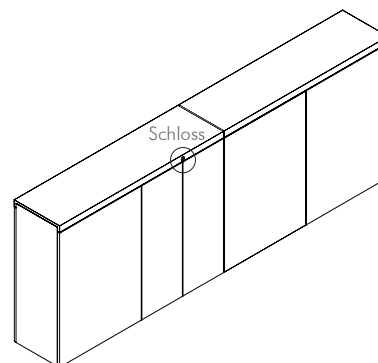

Schränke, Ausstattungsvarianten



Abb. Hängehefter

| | Vollauszug, kugelgelagert mit verdeckter Führung, RAL 9006, inkl. Dämpfung | |
|--|---|--------------------------|
| | B 80 cm | B 100 cm |
| für Hängehefter | BOVAH80 175,- | BOVAH100 196,- |
| Einlegewanne für Auszugsrahmen als Schubkasten (silber) | BOELW80 90,- | BOELW100 113,- |
| Holzeinlegeboden für Auszugsrahmen (silber) | BOHEB80 20,- | BOHEB100 20,- |

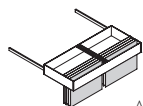

Abb. 3 x DIN A5 quer

| | Vollauszug, kugelgelagert mit verdeckter Führung, RAL 9006, inkl. Dämpfung | |
|---|---|--------------------------|
| | B 80 cm | B 100cm |
| für Karteikästen | BOVAK80 167,- | BOVAK100 188,- |
| 2 Karteikästen für 2 x DIN A4 quer | KAA4Q 68,- | KAA4Q 68,- |
| 3 Karteikästen für 3 x DIN A5 quer | KAA5Q 72,- | KAA5Q 72,- |
| Karteikästen DIN A6 quer 4 x DIN A6 für Breite 80 5 x DIN A6 für Breite 100 | KAA6Q 88,- | KAA6Q 110,- |

Auszugssperre für Vollauszüge, Einbau zur Sicherheit empfohlen

| | | |
|------|------|--------------|
| 2 OH | BSP2 | 95,- |
| 3 OH | BSP3 | 114,- |
| 4 OH | BSP4 | 124,- |

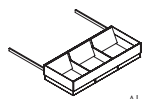
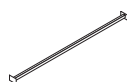

| | Pendelhefterschienen | Pendelhefterschienen |
|--------------------------|-----------------------|------------------------|
| | B 80 cm | B 100 cm |
| System Elba/Leitz/Zippel | BOPS80 77,- | BOPS100 77,- |

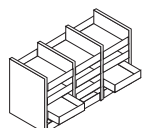

| | Kleinfächer | Kleinfächer |
|--|----------------------------|-----------------------------|
| | B 80 cm, 12 Fächer | B 100 cm, 16 Fächer |
| System F-3 mit Zügen, Kunststoff schwarz, T 34 cm | BOKFS80/12 110,- | BOKFS100/16 137,- |

Schränke, Einlegeböden/Regalfachböden

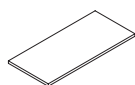

| | Einlegeboden für Schrankbreite 80 cm | Einlegeboden für Schrankbreite 100 cm |
|--|---|--|
| Melamin H 2,5 cm B 76,2/96,2 cm T 36 cm | BPEB80 27,- | BPEB100 31,- |

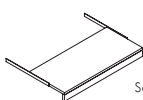

Seitenansicht
5,4
7,3 cm

| | Einlegeboden auf Teleskopschienen | |
|---|-----------------------------------|--------------------------|
| | für Schrankbreite 80 cm | für Schrankbreite 100 cm |
| Melamin H 7,3 cm B 71,8/91,8 cm T 37,1 cm werkseitig montiert, nachträglicher Einbau auf Anfrage | BOEBT80 176,- | BOEBT100 196,- |

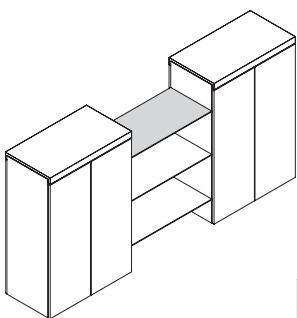

| | Regalfachboden B 40 cm | Regalfachboden B 80 cm | Regalfachboden B 100 cm |
|---|---------------------------|---------------------------|----------------------------|
| Glas Satinato weiß H 0,6 cm T 39 cm | BPRB40 88,- | BPRB80 142,- | BPRB100 166,- |

Hinweis: Die Position der Glasfachböden bitte angeben, siehe unten. Die Bodenträger werden werksseitig vormontiert.

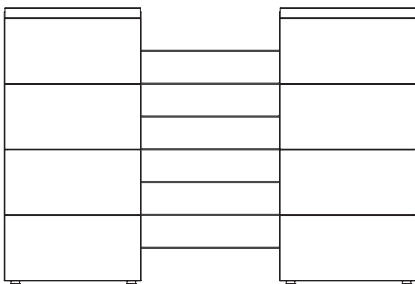

- Pos.7 = 136,5 cm
- Pos.6 = 117,3 cm
- Pos.5 = 98,1 cm
- Pos.4 = 78,9 cm
- Pos.3 = 59,7 cm
- Pos.2 = 40,5 cm
- Pos.1 = 21,3 cm

Mögliche Positionen Glasfachböden
(Maße Mitte Glasboden)

Solitäre, flächenbündige Schiebetüren 2 OH / 3 OH

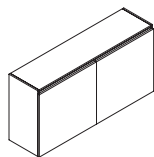

Schrank, flächenbündige Schiebetüren, 2 OH (Abdeckböden bitte separat bestellen, siehe Seite 14) H 84,9 cm (Höhenmaß inkl. Abdeckboden und Stellfüße), T 41,6 cm

| | Artikel | Melamin Dekor | Mehrpreis Front | | | |
|--|-----------|----------------|-----------------------|-----------------------|------------------------|------------------------------|
| | | | Furnier P-Gruppe 1 | Furnier P-Gruppe 2 | Mattlack P-Gruppe 1 | Softtouch-Lack P-Gruppe 2 |
| B 160 cm 1 Mittelwand 2 Fachböden B 77,1 cm Gewicht: 103 kg | BPFS160/2 | 1.528,- | 309,- | 485,- | 162,- | 187,- |
| B 180 cm 1 Mittelwand 2 Fachböden B 87,1 cm Gewicht: 113 kg | BPFS180/2 | 1.629,- | 345,- | 541,- | 180,- | 209,- |
| B 200 cm 1 Mittelwand 2 Fachböden B 97,1 cm Gewicht: 130 kg | BPFS200/2 | 1.670,- | 384,- | 604,- | 201,- | 233,- |
| B 240 cm 3 Mittelwände 2 Fachböden B 76,2 cm 2 Fachböden B 39 cm Gewicht: 147 kg | BPFS240/2 | 1.866,- | 460,- | 723,- | 241,- | 278,- |
| Mehrpreis für zerlegte Bauweise (2-teiliger Schrankaufbau, Montage bauseits): 82,- | | | | | | |

- Hinweise:**
- Der Korpus ist ohne Organisationsraster, die Fachböden sind im Ordnerraster fest positioniert.
 - In dem Schrank Breite 240 cm können in den Fachbreiten 76,2 cm Ausstattungsvarianten für B 80 cm eingebaut werden (siehe Seite 11+12)
 - Durch den seitlichen Griff in der Schiebetür ist dieser Schrank nur als Solitärarmöbel einsetzbar und nicht zum Weiterbau geeignet.

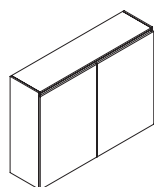

Schrank, flächenbündige Schiebetüren, 3 OH (Abdeckböden bitte separat bestellen, siehe Seite 14) H 123,3 cm (Höhenmaß inkl. Abdeckboden und Stellfüße), T 41,6 cm

| | Artikel | Melamin Dekor | Mehrpreis Front | | | |
|--|-----------|----------------|-----------------------|-----------------------|------------------------|------------------------------|
| | | | Furnier P-Gruppe 1 | Furnier P-Gruppe 2 | Mattlack P-Gruppe 1 | Softtouch-Lack P-Gruppe 2 |
| B 160 cm 1 Mittelwand 4 Fachböden B 77,1 cm Gewicht: 138 kg | BPFS160/3 | 1.615,- | 460,- | 723,- | 241,- | 278,- |
| B 180 cm 1 Mittelwand 4 Fachböden B 87,1 cm Gewicht: 151 kg | BPFS180/3 | 1.800,- | 523,- | 820,- | 274,- | 315,- |
| B 200 cm 1 Mittelwand 4 Fachböden B 97,1 cm Gewicht: 175 kg | BPFS200/3 | 1.849,- | 577,- | 905,- | 302,- | 349,- |
| B 240 cm 3 Mittelwände 4 Fachböden B 76,2 cm 4 Fachböden B 39 cm Gewicht: 200 kg | BPFS240/3 | 2.117,- | 693,- | 1.089,- | 364,- | 417,- |
| Mehrpreis für zerlegte Bauweise (2-teiliger Schrankaufbau, Montage bauseits): 82,- | | | | | | |

- Hinweise:**
- Der Korpus ist ohne Organisationsraster, die Fachböden sind im Ordnerraster fest positioniert.
 - In dem Schrank Breite 240 cm können in den Fachbreiten 76,2 cm Ausstattungsvarianten für B 80 cm eingebaut werden (siehe Seite 11+12)
 - Durch den seitlichen Griff in der Schiebetür ist dieser Schrank nur als Solitärarmöbel einsetzbar und nicht zum Weiterbau geeignet.

Für Transport und Aufstellort bitte unbedingt die angegebenen Maße und das Gewicht der Schränke beachten, evtl. zerlegte Bauweise wählen (siehe Mehrpreisspalte).

Flächenbündige Schiebetürschränke in 5 OH und 6 OH auf Anfrage.

Solitäre, Abdeckböden/Sichrückwände

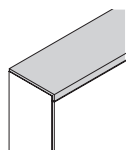

Abdeckböden einseitige Gehrung, H 5,8 cm, T 41,6 cm für Vorwandschränke

| | Artikel | Melamin Dekor | Mehrpreis Abdeckboden | | | |
|----------|---------|---------------|-----------------------|-----------------------|------------------------|------------------------------|
| | | | Furnier P-Gruppe 1 | Furnier P-Gruppe 2 | Mattlack P-Gruppe 1 | Softtouch-Lack P-Gruppe 2 |
| B 160 cm | BPAB160 | 99,- | 191,- | 297,- | 49,- | 57,- |
| B 180 cm | BPAB180 | 110,- | 215,- | 337,- | 56,- | 66,- |
| B 200 cm | BPAB200 | 119,- | 238,- | 372,- | 63,- | 72,- |
| B 240 cm | BPAB240 | 137,- | 286,- | 449,- | 76,- | 86,- |

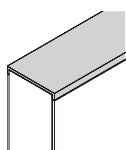

Abdeckböden beidseitige Gehrung, H 5,8 cm, T 43,8 cm für freistehende Schränke mit zusätzlicher Sichrückwand

| | Artikel | Melamin Dekor | Mehrpreis Abdeckboden | | | |
|----------|----------|---------------|-----------------------|-----------------------|------------------------|------------------------------|
| | | | Furnier P-Gruppe 1 | Furnier P-Gruppe 2 | Mattlack P-Gruppe 1 | Softtouch-Lack P-Gruppe 2 |
| B 160 cm | BPABR160 | 121,- | 229,- | 358,- | 59,- | 69,- |
| B 180 cm | BPABR180 | 131,- | 253,- | 397,- | 67,- | 77,- |
| B 200 cm | BPABR200 | 141,- | 283,- | 445,- | 74,- | 85,- |
| B 240 cm | BPABR240 | 165,- | 339,- | 532,- | 88,- | 101,- |



Abb. B 160 cm
(2 x 80 cm)

Sichrückwände, 2 OH

| | Artikel | Melamin Dekor | Mehrpreis Sichrückwand | | | |
|--------------------------|----------|---------------|------------------------|-----------------------|------------------------|------------------------------|
| | | | Furnier P-Gruppe 1 | Furnier P-Gruppe 2 | Mattlack P-Gruppe 1 | Softtouch-Lack P-Gruppe 2 |
| B 160 cm (2 x 80 cm) | BPR160/2 | 102,- | 304,- | 474,- | 80,- | 90,- |
| B 180 cm (2 x 90 cm) | BPR180/2 | 107,- | 340,- | 532,- | 89,- | 103,- |
| B 200 cm (2 x 100 cm) | BPR200/2 | 112,- | 378,- | 590,- | 98,- | 114,- |
| B 240 cm (2 x 120 cm) | BPR240/2 | 121,- | 451,- | 707,- | 118,- | 136,- |

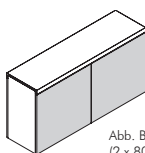

Abb. B 160 cm
(2 x 80 cm)

Sichrückwände, 3 OH

| | Artikel | Melamin Dekor | Mehrpreis Sichrückwand | | | |
|--------------------------|----------|---------------|------------------------|-----------------------|------------------------|------------------------------|
| | | | Furnier P-Gruppe 1 | Furnier P-Gruppe 2 | Mattlack P-Gruppe 1 | Softtouch-Lack P-Gruppe 2 |
| B 160 cm (2 x 80 cm) | BPR160/3 | 124,- | 452,- | 708,- | 118,- | 136,- |
| B 180 cm (2 x 90 cm) | BPR180/3 | 131,- | 515,- | 807,- | 135,- | 155,- |
| B 200 cm (2 x 100 cm) | BPR200/3 | 138,- | 566,- | 886,- | 150,- | 170,- |
| B 240 cm (2 x 120 cm) | BPR240/3 | 150,- | 679,- | 1.065,- | 177,- | 204,- |

werner works Vertriebs GmbH
Königsberger Straße 7–11
32339 Espelkamp, Germany

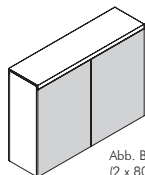
t. + 49.5772.201 0
f. + 49.5772.201 70

info@werner-works.de
www.werner-works.de

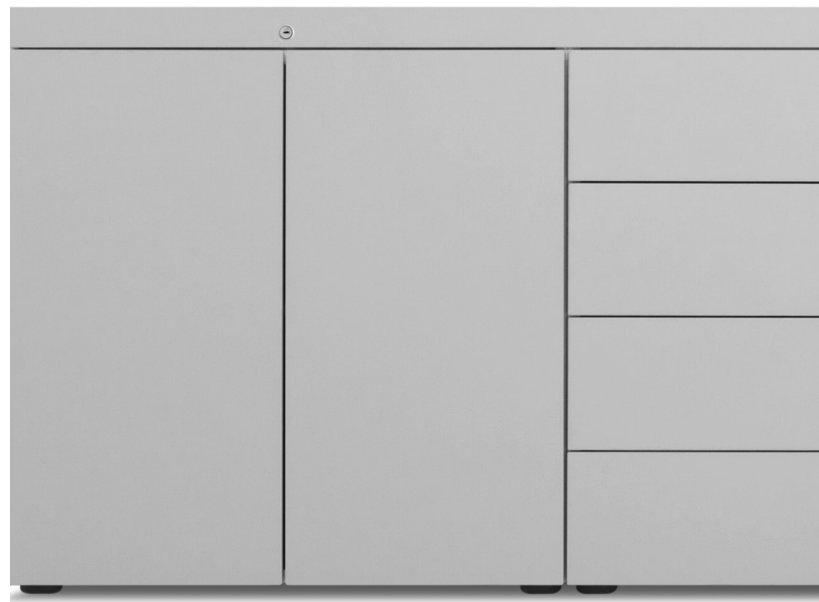

... im Prinzip: Schrank