

basic^{cap}

IM DESIGN AUF DAS WESENTLICHE REDUZIERT

Preisliste 04/23



wernerworks

wernerworks

werner works entwickelt, produziert und vertreibt seit mehr als 70 Jahren qualitativ hochwertige, richtungsweisende Büro- und Objekteinrichtungen. Als inhabergeführtes, mittelständisches Unternehmen mit der Kernkompetenz für modernen Stauraum bieten wir innovative Einrichtungslösungen für Arbeitsplatz, Empfang, Kommunikation und Open Space. Wir leisten mit unseren Möbeln einen Beitrag zur Gestaltung zukunftsweisender Bürokonzepte. Vertriebspartner ist der autorisierte Fachhandel.

werner works nutzt sein Wissen als Stauraumspezialist, um neben der seriellen Variantenfertigung auch maßgeschneiderte Produktlösungen anzubieten. Dabei verbinden wir traditionelle Handwerkskunst mit modernster Technologie und einem hohen Designanspruch.

Die Komponenten der Produkte von werner works werden ausschließlich von zertifizierten Unternehmen bezogen. Damit gewährleisten wir, dass alle Rohstoffe, die wir für die Möbelproduktion verbauen, unter hohen ökologischen, fairen und sozialen Standards gewonnen werden. Langlebige Produkte sind dabei ein wichtiger Beitrag für die Erhaltung der Umwelt.

basic^{cap}

Inhaltsverzeichnis

basic^{cap} Schranksystem

Produktbeschreibung	1
Farbausführungen	2
Kombinationsbeispiele	3
Schränke 1 OH	4
Schränke 2 OH	5
Schränke 3 OH	6
Schränke 4 OH	7
Schränke 5 OH	8
Schränke, Abdeckböden/Sichrückwände	9
Schränke, Schlösser	10
Schränke, Ausstattungsvarianten	11
Schränke, Einlegeböden/Glasfachböden	12
Solitäre, flächenbündige Schiebetüren 2 OH / 3 OH	13
Solitäre, Abdeckböden/Sichrückwände	14
Mehrpisliste	15

basic^{cap} Home

Produktbeschreibung	16
Farbausführungen	16
Schränke mit verschiebbarem Abdeckboden	17
Schränke mit festem Abdeckboden	18

basic^{cap}

Schranksystem

Die Basis von **basic^{cap}** bilden einfache Grundelemente in Reihe addiert, versehen mit aufschlagenden Fronten und einem durchgehenden Abdeckboden, der durch eine Gehrungsverbindung stufenlos in die Front übergeht. Oberboden und Front bilden so eine formale Einheit und geben dem Schrank einen unverwechselbaren Charakter.

Die Verschlussarten Flügeltür, Auszug und Klappe sind grifflos und lassen sich durch einfachen Druck auf die Front öffnen. Die Flügeltüren und Klappen sind mit einer integrierten Dämpfung versehen. Die Modellvariante Schiebetürschrank ist mit einem hochwertigen Beschlagsystem ausgestattet, das ein flächenbündiges Verschieben der Türen ermöglicht.

Durch die Ausstattung der **basic^{cap}** Schränke mit zusätzlichen Sichtrückwänden ergeben die Fronten auch bei wechselseitiger Aufstellung immer ein architektonisch klares Fugenbild.

Produktbeschreibung

KORPUS

Melaminharzbeschichtete, hoch verdichtete Dreischichtfeinspanplatte nach DIN EN 14322, Emissionsklasse E1E05. Prüfzeugnis Formaldehyd max. 0,05 ppm. Umlaufende Kantenschutzprofile: Kunststoff ABS, Laser, im Radius 0,2 cm gerundet. Korpusstärke 41,6 cm inkl. Front (ohne zusätzlicher Sichtrückwand). Die offenen Schränke haben eine Gesamtkorpusstärke von 41,6 cm, sind also vorne mit den geschlossenen Fronten bündig.

- innenliegender Oberboden/Unterboden/Seiten: Materialstärke 1,9 cm
- eingenetete Rückwand: Materialstärke 0,8 cm, in Korpusfarbe

KORPUS MIT

Flügeltüren/Auszügen
flächenbündigen Schiebetüren
offene Schränke

Organisationsraster innen, flexibel für alle Organisationsbauteile, Rastermaß 3,2 cm.
Die Fachböden sind im Ordnerraster fest positioniert, Reihenbohrung auf Anfrage.
Die Fachböden sind fest verleimt und frontbündig.

ABDECKBODEN

Materialstärke 1,9 cm, Höhe der Frontblende 5,8 cm. Der Abdeckboden bei Vorwandschränken ist mit einer einseitigen Gehrungsverbindung an der Frontseite der Schränke versehen. Die Abdeckböden bei freistehenden Schränken sind an der Vor- und Rückseite mit einer Gehrung versehen.

- Boden Dekor: Feinspanplatte 1,9 cm, melaminharzbeschichtet, Gehrung im Radius 0,2 cm gerundet
- Boden Furnier: Feinspanplatte 1,9 cm, Echtholz furniert, PUR lackiert, Gehrung im Radius 0,2 cm gerundet
- Boden Lack: 1,9 cm, PUR matt mehrschichtlackiert oder Softtouch-Lack, Farbton nach RAL oder NCS, Gehrung im Radius 0,2 cm gerundet

FRONT/ SICHRÜCKWAND

Flügeltüren, Auszüge, Klappen, flächenbündige Schiebetüren, Sichtrückwand: Stärke 1,9 cm
Hoch verdichtete Dreischichtfeinspanplatte nach DIN EN 14322, Emissionsklasse E1E05. Prüfzeugnis Formaldehyd max. 0,05 ppm. Umlaufende Kantenschutzprofile: Kunststoff ABS, Laser, im Radius 0,2 cm gerundet oder Holzleimer.

- Fronten Dekor: melaminharzbeschichtet
- Fronten Furnier: Echtholz furniert, PUR lackiert
- Fronten Lack: PUR matt mehrschichtlackiert oder Softtouch-Lack, Farbton nach RAL oder NCS

Flügeltüren

Vorschlagend, verdeckt liegende Flügeltürbänder mit Öffnungswinkel 110°. Serienmäßig mit Push-to-open-Funktion.

Auszüge

Vorschlagend, Schubladen Stahl, weiß pulverbeschichtet. Das elegante Schubladensystem zeichnet sich durch ein schlankes, geradliniges Design und besonders hohen Bewegungskomfort aus.
Vollteleskopführung, verdeckt geführt, 40 kg belastbar, mit Selbsteinzug, Anschlagdämpfung und Push-to-open-Funktion.

Klappen

Vorschlagend, mit Push-to-open-Funktion, Öffnungswinkel 90°. Öffnungsrichtung von oben nach unten (Sekretärklappe). Serienmäßig Gasdruckfeder mit integrierter Dämpfung.

flächenbündige Schiebetüren

Vorschlagend, mit seitlich integriertem Griff. Der untenlaufende Schiebetürbeschlag bewegt zwei flächenbündige Türen bis 20 kg vor dem Schrank. Die Türen gleiten sanft übereinander und präzise wieder zu.

- Schiebetüren Unidekor/Lack: Griff in Frontfarbe
- Schiebetüren Holzdekor/Furnier: Griff in Korpusfarbe

GLASFACHBODEN	<ul style="list-style-type: none"> • Glas: Satinato weiß, Materialstärke: 0,6 cm
FACHBODEN IM KORPUS	<ul style="list-style-type: none"> • Korpus geschlossen: Feinspanplatte, Materialstärke 2,5 cm, gebohrt für Bodenträger mit Steckzapfen • Korpus offen: Feinspanplatte, Materialstärke 1,9 cm, im Ordnerraster fest verleimt
BODENGRUPPE	Serienmäßig Stellfuß (Kunststoff): Höhe 2,3 cm, Verstellbereich 1,0 cm, Farbe schwarz
SCHLOSS	<p>Gegen Mehrpreis können bei der Verschlussart Flügeltür die Türen zentral über ein Schloss im Oberboden verschlossen werden. Bei den Verschlussarten Klappe und Auszug ist ein Schloss auf Anfrage möglich. Bei diesen Ausführungen ist das Schloss in der Front positioniert. Bei dem flächenbündigen Schiebetürenschränk sind wahlweise 2 Schlösser (rechts/links) in der Front oder in den Außenseiten wählbar.</p> <p>Wechselzylinderschloss mit einheitlicher Schließung, verschiedene Schließnummern auf Anfrage. Schloss mattvernickelt in flacher Optik.</p>

Farbausführungen

KORPUS	<ul style="list-style-type: none"> • Uni-Dekor premiumweiß, weiß, weißgrau, lichtgrau, steingrau, silber, basaltgrau, graphit, schwarz
Korpusaußenseiten zusätzlich in	<ul style="list-style-type: none"> • Lack Preisgruppe 1 Mehrpreis: Mattlack nach RAL und NCS Preisgruppe 2 Mehrpreis: Sofftouch-Lack nach RAL und NCS
ABDECKBODEN/ FRONT/ SICHTRÜCKWAND	<ul style="list-style-type: none"> • Uni-Dekor premiumweiß, weiß, weißgrau, lichtgrau, steingrau, silber, basaltgrau, graphit, schwarz • Holzdekor Buche, Eiche hell, Kirschbaum Romana • Furnier Preisgruppe 1 Mehrpreis: Ahorn, Buche, Eiche Preisgruppe 2 Mehrpreis: Nussbaum, Kirschbaum, Eiche weißpigmentiert • Lack Preisgruppe 1 Mehrpreis: Mattlack nach RAL und NCS Preisgruppe 2 Mehrpreis: Sofftouch-Lack nach RAL und NCS
GLASFACHBODEN	<ul style="list-style-type: none"> • Glas Satinato weiß

Hinweis: Furnier

Die Richtung von Furnier und Holzdekor ist bei 1 OH - 3 OH Schränken standardmäßig waagrecht, senkrechter Verlauf auf Anfrage. Bei 4 OH und 5 OH Schränken ist der Furnierverlauf immer senkrecht. Bei diesen Schränken ist auf Anfrage bei Holzdekor auch ein waagerechter Furnierverlauf möglich.

Hinweis: Lackoberfläche

Lackierte Oberflächen sind aufgrund Ihrer Beschaffenheit empfindlicher als Melaminoberflächen und müssen entsprechend behandelt werden. Bitte beachten Sie den Pflegehinweis, der bei Lieferung der Möbel mitgegeben wird.

Hinweis: Fenix NTM

Fenix NTM ist eine extrem matte Nanotech-Beschichtung. Wir bieten diese Oberflächen (bianco malé, grigio londra, castoro ottawa, nero ingo) auf Anfrage an. Die Farben entsprechen nicht den werner works Standardunidekoroberflächen.

Kombinationsbeispiele

Schränkkombination 2OH

Vorwandschrank
Abdeckboden mit einseitiger Gehrung

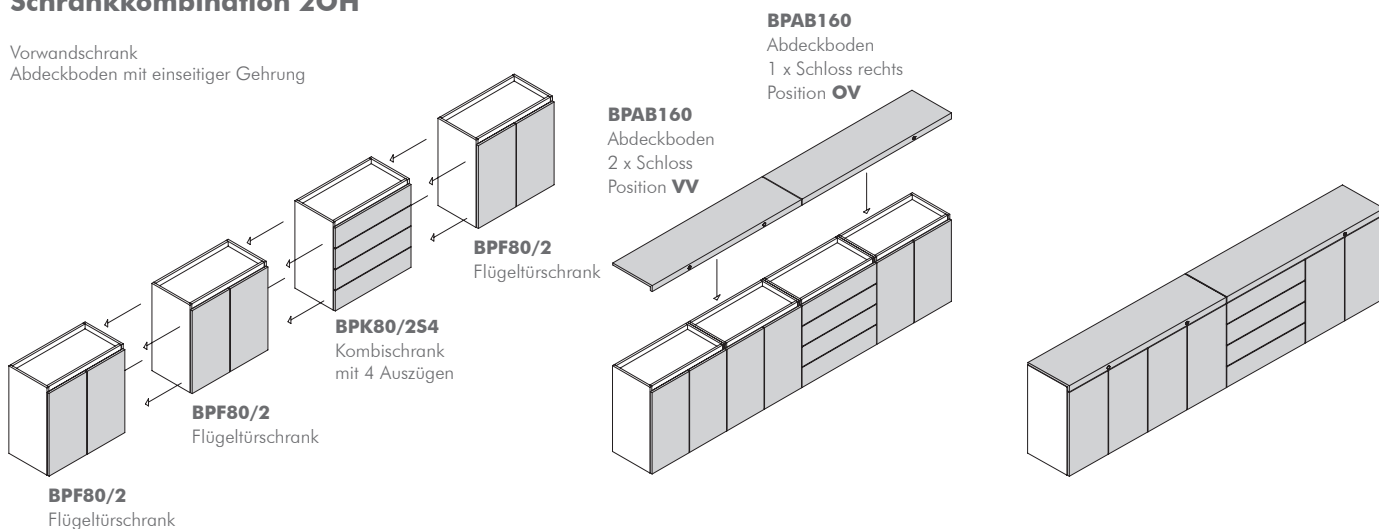

Hinweis: Die Schrankelemente werden bauseits verschraubt.

Schränkkombination 3OH

freistehender Schrank
Sichrückwand
Abdeckboden mit beidseitiger Gehrung

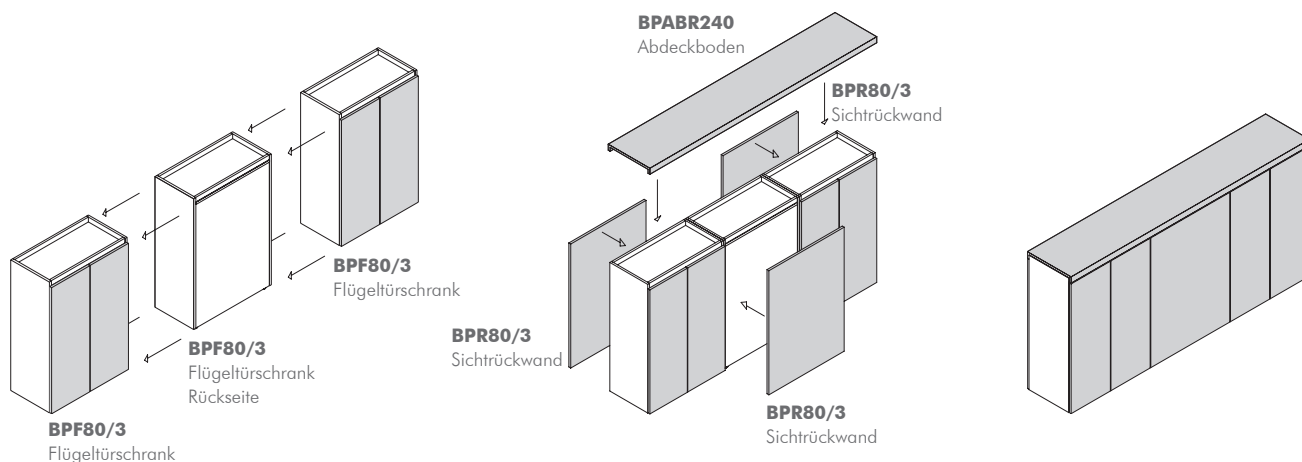

Schränke 1 OH, H 46,5 cm (Höhenmaß inkl. Abdeckboden und Stellfüße), T 41,6 cm

Schrank, Flügeltüren (Abdeckböden bitte separat bestellen, siehe Seite 9)



	Breite	Artikel	Melamin Dekor	Mehrpreis Front			
				Furnier P-Gruppe 1	Furnier P-Gruppe 2	Mattlack P-Gruppe 1	Softtouch-Lack P-Gruppe 2
Flügeltüren	80 cm	BPF80/1	540,-	99,-	154,-	51,-	58,-
	100 cm	BPF100/1	559,-	123,-	195,-	65,-	72,-



Kombischrank, Klappe/Auszug (Abdeckböden bitte separat bestellen, siehe Seite 9)

1 Auszug 1 OH mit HR 2 x DIN A4	80 cm	BPK80/1A	705,-	99,-	154,-	51,-	58,-
	100 cm	BPK100/1A	724,-	123,-	195,-	65,-	72,-
1 Klappe	80 cm	BPK80/1K	797,-	99,-	154,-	51,-	58,-
	100 cm	BPK100/1K	815,-	123,-	195,-	65,-	72,-
1 Klappe (2 x Schrank B 80/100 cm, mit durchgehender Front)	160 cm	BPK160/1K	1.594,-	198,-	311,-	103,-	117,-
	200 cm	BPK200/1K	1.629,-	246,-	394,-	129,-	145,-



Kombischrank, Auszüge (Abdeckböden bitte separat bestellen, siehe Seite 9)

2 Auszüge 0,5 OH	80 cm	BPK80/1S2	961,-	99,-	154,-	51,-	58,-
	100 cm	BPK100/1S2	987,-	123,-	195,-	65,-	72,-
2 Auszüge 0,5 OH* (2 x Schrank B 80/100 cm, mit durchgehender Front)	160 cm	BPK160/1S2	1.923,-	198,-	311,-	103,-	117,-
	200 cm	BPK200/1S2	1.974,-	246,-	394,-	129,-	145,-

*Auszüge motorisch unterstützt auf Anfrage



Abb. mit Mittelwand

Schrank, offen (Abdeckböden bitte separat bestellen, siehe Seite 9)

ohne Mittelwand	80 cm	BPRG80/1	359,-
mit Mittelwand	80 cm	BPRG81/1	384,-
mit Mittelwand	100 cm	BPRG100/1	403,-

Hinweis: Offene Schränke sind nur zwischen zwei Schrankelementen und mit durchgehendem Abdeckboden zu beiden seitlichen Schränken einsetzbar.

Aufhängevorrichtung

	Artikel	Mehrpreis pro Schrank
für 1 OH Schränke	BHS-2	76,-

Hinweis: 1 OH - Schränke können bauseits wandhängend montiert werden. Dabei entfällt der Kunststoffgleiter und die Gesamthöhe beträgt 44,2 cm inkl. Abdeckboden.
2 Aufhängebeschläge werden werkseitig in beiden Schrankseiten vormontiert. (nicht nachträglich montierbar). Montageschienen zum Aufhängen der Schränke werden mitgeliefert und können bauseitig montiert werden.

Schränke 2 OH, H 84,9 cm (Höhenmaß inkl. Abdeckboden und Stellfüße), T 41,6 cm

Schrank, Flügeltüren (Abdeckböden bitte separat bestellen, siehe Seite 9)

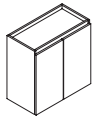

	Breite	Artikel	Melamin Dekor	Mehrpreis Front			
				Furnier P-Gruppe 1	Furnier P-Gruppe 2	Mattlack P-Gruppe 1	Softtouch-Lack P-Gruppe 2
Flügeltüren 1 Einlegeboden B 76,2 cm/96,2 cm	80 cm	BPF80/2	608,-	204,-	314,-	104,-	119,-
	100 cm	BPF100/2	636,-	251,-	391,-	129,-	151,-

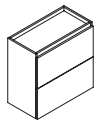

Kombischrank, Klappen/Auszüge (Abdeckböden bitte separat bestellen, siehe Seite 9)

2 Auszüge 1 OH mit HR 2 x DIN A4	80 cm	BPK80/2A2	1.158,-	204,-	314,-	104,-	119,-
	100 cm	BPK100/2A2	1.189,-	251,-	391,-	129,-	151,-
1 Klappe 1 Auszug 1 OH mit HR 2 x DIN A4	80 cm	BPK80/2KA	1.252,-	204,-	314,-	104,-	119,-
	100 cm	BPK100/2KA	1.285,-	251,-	391,-	129,-	151,-
2 Klappen	80 cm	BPK80/2K2	1.342,-	204,-	314,-	104,-	119,-
	100 cm	BPK100/2K2	1.377,-	251,-	391,-	129,-	151,-

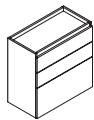

Kombischrank, Klappe/Auszüge (Abdeckböden bitte separat bestellen, siehe Seite 9)

2 Auszüge 0,5 OH 1 Auszug 1 OH mit HR 2 x DIN A4	80 cm	BPK80/2S2A	1.416,-	204,-	314,-	104,-	119,-
	100 cm	BPK100/2S2A	1.452,-	251,-	391,-	129,-	151,-
2 Auszüge 0,5 OH 1 Klappe	80 cm	BPK80/2S2K	1.507,-	204,-	314,-	104,-	119,-
	100 cm	BPK100/2S2K	1.545,-	251,-	391,-	129,-	151,-

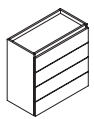

Kombischrank, Auszüge (Abdeckböden bitte separat bestellen, siehe Seite 9)

4 Auszüge 0,5 OH	80 cm	BPK80/2S4	1.676,-	204,-	314,-	104,-	119,-
	100 cm	BPK100/2S4	1.714,-	251,-	391,-	129,-	151,-

Hinweis: Bei Schränken mit Auszügen in Einzelaufstellung, ist die Standsicherung durch geeignete Maßnahmen bei der Aufstellung sicherzustellen.



Abb. mit Mittelwand

Schrank, offen (Abdeckböden bitte separat bestellen, siehe Seite 9)

ohne Mittelwand	80 cm	BPRG80/2	422,-
mit Mittelwand	80 cm	BPRG81/2	471,-
mit Mittelwand	100 cm	BPRG100/2	510,-

Hinweis: Offene Schränke sind nur zwischen zwei Schrankelementen und mit durchgehendem Abdeckboden zu beiden seitlichen Schränken einsetzbar.

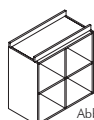
Schränke 3 OH, H 123,3 cm (Höhenmaß inkl. Abdeckboden und Stellfüße), T 41,6 cm

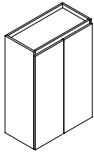

Schrank, Flügeltüren (Abdeckböden bitte separat bestellen, siehe Seite 9)

	Breite	Artikel	Melamin Dekor	Mehrpreis Front			
				Furnier P-Gruppe 1	Furnier P-Gruppe 2	Mattlack P-Gruppe 1	Softtouch-Lack P-Gruppe 2
Flügeltüren 2 Einlegeböden B 76,2 cm/96,2 cm	80 cm	BPF80/3	685,-	301,-	470,-	157,-	180,-
	100 cm	BPF100/3	717,-	374,-	586,-	196,-	224,-

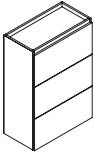

Kombischrank, Klappen/Auszüge (Abdeckböden bitte separat bestellen, siehe Seite 9)

3 Auszüge 1 OH mit HR 2 x DIN A4	80 cm	BPK80/3A3	1.611,-	301,-	470,-	157,-	180,-
	100 cm	BPK100/3A3	1.657,-	374,-	586,-	196,-	224,-
1 Klappe 2 Auszüge 1 OH mit HR 2 x DIN A4	80 cm	BPK80/3KA2	1.703,-	301,-	470,-	157,-	180,-
	100 cm	BPK100/3KA2	1.750,-	374,-	586,-	196,-	224,-
2 Klappen 1 Auszug 1 OH mit HR 2 x DIN A4	80 cm	BPK80/3K2A	1.798,-	301,-	470,-	157,-	180,-
	100 cm	BPK100/3K2A	1.843,-	374,-	586,-	196,-	224,-
3 Klappen	80 cm	BPK80/3K3	1.892,-	301,-	470,-	157,-	180,-
	100 cm	BPK100/3K3	1.939,-	374,-	586,-	196,-	224,-

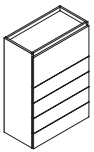

Kombischrank, Klappe/Auszüge (Abdeckböden bitte separat bestellen, siehe Seite 9)

1 Auszug 1 OH mit HR 2 x DIN A4 4 Auszüge 0,5 OH	80 cm	BPK80/3AS4	2.127,-	301,-	470,-	157,-	180,-
	100 cm	BPK100/3AS4	2.183,-	374,-	586,-	196,-	224,-
1 Klappe 4 Auszüge 0,5 OH	80 cm	BPK80/3KS4	2.222,-	301,-	470,-	157,-	180,-
	100 cm	BPK100/3KS4	2.276,-	374,-	586,-	196,-	224,-

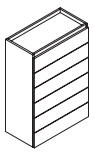

Kombischrank, Auszüge (Abdeckböden bitte separat bestellen, siehe Seite 9)

6 Auszüge 0,5 OH	80 cm	BPK80/3S6	2.387,-	301,-	470,-	157,-	180,-
	100 cm	BPK100/3S6	2.445,-	374,-	586,-	196,-	224,-

Hinweis: Bei Schränken mit Auszügen in Einzelaufstellung, ist die Standsicherung durch geeignete Maßnahmen bei der Aufstellung sicherzustellen.



Abb. mit Mittelwand

Schrank, offen (Abdeckböden bitte separat bestellen, siehe Seite 9)

ohne Mittelwand	80 cm	BPRG80/3	483,-
mit Mittelwand	80 cm	BPRG81/3	557,-
mit Mittelwand	100 cm	BPRG100/3	603,-

Hinweis: Offene Schränke sind nur zwischen zwei Schrankelementen und mit durchgehendem Abdeckboden zu beiden seitlichen Schränken einsetzbar.

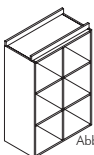
Schränke 4 OH, H 161,7 cm (Höhenmaß inkl. Abdeckboden und Stellfüße), T 41,6 cm

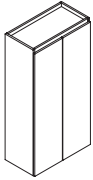

Schrank, Flügeltüren (Abdeckböden bitte separat bestellen, siehe Seite 9)

	Breite	Artikel	Melamin Dekor	Mehrpreis Front			
				Furnier P-Gruppe 1	Furnier P-Gruppe 2	Mattlack P-Gruppe 1	Softtouch-Lack P-Gruppe 2
Flügeltüren 3 Einlegeböden B 76,2 cm/96,2 cm	80 cm	BPF80/4	781,-	401,-	629,-	210,-	242,-
	100 cm	BPF100/4	818,-	497,-	783,-	261,-	303,-

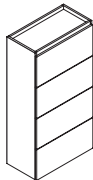

Kombischrank, Klappen/Auszüge (Abdeckböden bitte separat bestellen, siehe Seite 9)

4 Auszüge 1 OH mit HR 2 x DIN A4	80 cm	BPK80/4A4	2.065,-	401,-	629,-	210,-	242,-
	100 cm	BPK100/4A4	2.123,-	497,-	783,-	261,-	303,-
1 Klappe 3 Auszüge 1 OH mit HR 2 x DIN A4	80 cm	BPK80/4KA3	2.158,-	401,-	629,-	210,-	242,-
	100 cm	BPK100/4KA3	2.218,-	497,-	783,-	261,-	303,-
2 Klappen 2 Auszüge 1 OH mit HR 2 x DIN A4	80 cm	BPK80/4K2A2	2.248,-	401,-	629,-	210,-	242,-
	100 cm	BPK100/4K2A2	2.311,-	497,-	783,-	261,-	303,-
3 Klappen 1 Auszug 1 OH mit HR 2 x DIN A4	80 cm	BPK80/4K3A	2.343,-	401,-	629,-	210,-	242,-
	100 cm	BPK100/4K3A	2.402,-	497,-	783,-	261,-	303,-
4 Klappen	80 cm	BPK80/4K4	2.438,-	401,-	629,-	210,-	242,-
	100 cm	BPK100/4K4	2.496,-	497,-	783,-	261,-	303,-

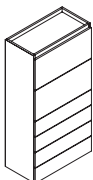

Kombischrank, Klappen/Auszüge (Abdeckböden bitte separat bestellen, siehe Seite 9)

1 Klappe 1 Auszug 1 OH mit HR 2 x DIN A4 4 Auszüge 0,5 OH	80 cm	BPK80/4KAS4	2.673,-	401,-	629,-	210,-	242,-
	100 cm	BPK100/4KAS4	2.742,-	497,-	783,-	261,-	303,-
2 Klappen 4 Auszüge 0,5 OH	80 cm	BPK80/4K2S4	2.767,-	401,-	629,-	210,-	242,-
	100 cm	BPK100/4K2S4	2.834,-	497,-	783,-	261,-	303,-

Hinweis: Bei Schränken mit Auszügen in Einzelaufstellung, ist die Standsicherung durch geeignete Maßnahmen bei der Aufstellung sicherzustellen.



Abb. mit Mittelwand

Schrank, offen (Abdeckböden bitte separat bestellen, siehe Seite 9)

ohne Mittelwand	80 cm	BPRG80/4	543,-
mit Mittelwand	80 cm	BPRG81/4	648,-
mit Mittelwand	100 cm	BPRG100/4	695,-

Hinweis: Offene Schränke sind nur zwischen zwei Schrankelementen und mit durchgehendem Abdeckboden zu beiden seitlichen Schränken einsetzbar.

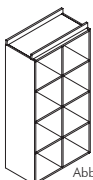
Schränke 5 OH, H 200,1 cm (Höhenmaß inkl. Abdeckboden und Stellfüße), T 41,6 cm

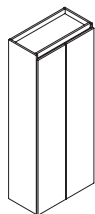

Schrank, Flügeltüren (Abdeckböden bitte separat bestellen, siehe Seite 9)

	Breite	Artikel	Melamin Dekor	Mehrpreis Front			
				Furnier P-Gruppe 1	Furnier P-Gruppe 2	Mattlack P-Gruppe 1	Softtouch-Lack P-Gruppe 2
Flügeltüren 4 Einlegeböden B 76,2 cm/96,2 cm	80 cm	BPF80/5	891,-	507,-	794,-	265,-	307,-
	100 cm	BPF100/5	929,-	632,-	987,-	330,-	381,-



Abb. mit Mittelwand

Schrank, offen (Abdeckböden bitte separat bestellen, siehe Seite 9)

ohne Mittelwand	80 cm	BPRG80/5	619,-
mit Mittelwand	80 cm	BPRG81/5	755,-
mit Mittelwand	100 cm	BPRG100/5	800,-

Hinweis: Offene Schränke sind nur zwischen zwei Schrankelementen und mit durchgehendem Abdeckboden zu beiden seitlichen Schränken einsetzbar.

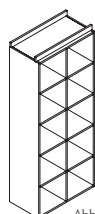
Schränke, Abdeckböden/Schlösser/Sichrückwände

Abdeckböden einseitige Gehrung, H 5,8 cm, T 41,6 cm (ohne Schloss)

für Vorwandschränke

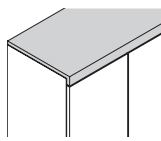

	Artikel	Melamin Dekor	Mehrpreis Abdeckboden				Mehrpreis Schloss (Einsatz nur bei Flügeltürschränken)		
			Furnier P-Gruppe 1	Furnier P-Gruppe 2	Mattlack P-Gruppe 1	Softtouch-Lack P-Gruppe 2	1 Schloss	2 Schlösser	3 Schlösser
B 80 cm	BPAB80	85,-	126,-	199,-	35,-	39,-	46,-		
B 100 cm	BPAB100	94,-	159,-	249,-	41,-	48,-	46,-		
B 160 cm	BPAB160	130,-	253,-	394,-	65,-	74,-	46,-	92,-	
B 180 cm	BPAB180	146,-	284,-	445,-	73,-	88,-	46,-	92,-	
B 200 cm	BPAB200	158,-	315,-	493,-	85,-	95,-	46,-	92,-	
B 240 cm	BPAB240	181,-	378,-	595,-	101,-	114,-	46,-	92,-	138,-

Abdeckböden beidseitige Gehrung, H 5,8 cm, T 43,8 cm (ohne Schloss)

für freistehende Schränke mit zusätzlicher Sichrückwand

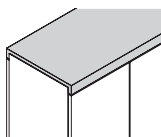

	Artikel	Melamin Dekor	Mehrpreis Abdeckboden				Mehrpreis Schloss (Einsatz nur bei Flügeltürschränken)		
			Furnier P-Gruppe 1	Furnier P-Gruppe 2	Mattlack P-Gruppe 1	Softtouch-Lack P-Gruppe 2	1 Schloss	2 Schlösser	3 Schlösser
B 80 cm	BPABR80	102,-	151,-	236,-	40,-	46,-	46,-		
B 100 cm	BPABR100	116,-	187,-	293,-	50,-	57,-	46,-		
B 160 cm	BPABR160	160,-	304,-	474,-	76,-	92,-	46,-	92,-	
B 180 cm	BPABR180	174,-	335,-	527,-	89,-	102,-	46,-	92,-	
B 200 cm	BPABR200	187,-	374,-	588,-	98,-	113,-	46,-	92,-	
B 240 cm	BPABR240	218,-	447,-	706,-	117,-	135,-	46,-	92,-	138,-

Sichrückwände, B 80 cm

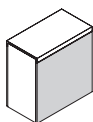

	Artikel	Melamin Dekor	Mehrpreis Sichrückwand			
			Furnier P-Gruppe 1	Furnier P-Gruppe 2	Mattlack P-Gruppe 1	Softtouch-Lack P-Gruppe 2
1 OH	BPR80/1	54,-	99,-	154,-	28,-	32,-
2 OH	BPR80/2	68,-	204,-	314,-	52,-	59,-
3 OH	BPR80/3	83,-	301,-	470,-	76,-	91,-
4 OH	BPR80/4	94,-	401,-	629,-	104,-	119,-
5 OH	BPR80/5	106,-	507,-	794,-	130,-	152,-

Sichrückwände, B 100 cm

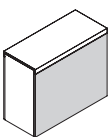

	Artikel	Melamin Dekor	Mehrpreis Sichrückwand			
			Furnier P-Gruppe 1	Furnier P-Gruppe 2	Mattlack P-Gruppe 1	Softtouch-Lack P-Gruppe 2
1 OH	BPR100/1	58,-	123,-	195,-	35,-	39,-
2 OH	BPR100/2	73,-	251,-	391,-	65,-	74,-
3 OH	BPR100/3	92,-	374,-	586,-	99,-	113,-
4 OH	BPR100/4	105,-	497,-	783,-	129,-	151,-
5 OH	BPR100/5	120,-	632,-	987,-	164,-	188,-

Schränke, Schlosspositionen im Abdeckboden

Schlösser im Abdeckboden nur bei Flügeltürschränken

V (Öffnungsrichtung vorne) H (Öffnungsrichtung hinten) O (ohne Schloss)			
	1 Schloss	2 Schlösser	3 Schlösser
Abdeckboden für 2 Schränke	V O	V V	
Abdeckboden für 2 Schränke	O V	V H	
Abdeckboden für 2 Schränke		H V	
Abdeckboden für 3 Schränke	V O O	V V O	
Abdeckboden für 3 Schränke	O O V	O V V	
Abdeckboden für 3 Schränke	O V O	V O V	
Abdeckboden für 3 Schränke		V O H	V V V
Abdeckboden für 3 Schränke		H O V	V V H
Abdeckboden für 3 Schränke		H V O	H V V
Abdeckboden für 3 Schränke		O V H	V H V

Hinweis: Schlösser für Klappen und Auszüge auf Anfrage. Schlossposition in der Front.

Kombinationsbeispiel Abdeckboden

Vorderseite Schrank

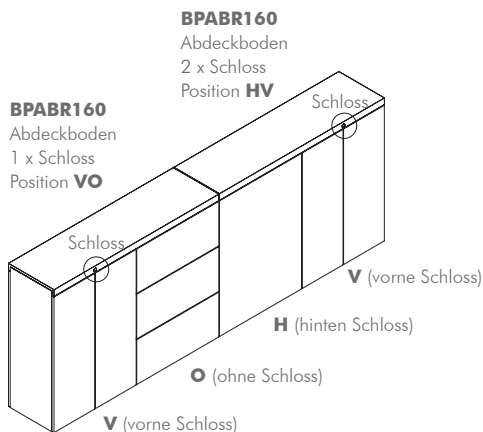

Rückseite Schrank

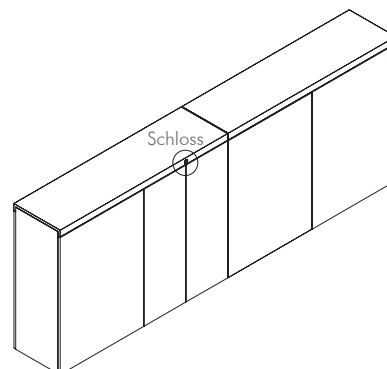

Flügelürschränke, Ausstattungsvarianten



Abb. Hängehefter

	Vollauszug, kugelgelagert mit verdeckter Führung, RAL 9006, inkl. Dämpfung	
	B 80 cm	B 100 cm
für Hängehefter	BOVAH80 252,-	BOVAH100 266,-

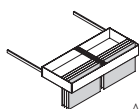

Abb. 3 x DIN A5 quer

	Vollauszug, kugelgelagert mit verdeckter Führung, RAL 9006, inkl. Dämpfung	
	B 80 cm	B 100cm
für Karteikästen	BOVAK80 242,-	BOVAK100 254,-
2 Karteikästen für 2 x DIN A4 quer	KAA4Q 116,-	KAA4Q 116,-
3 Karteikästen für 3 x DIN A5 quer	KAA5Q 111,-	KAA5Q 111,-
Karteikasten DIN A6 quer 4 x DIN A6 für Breite 80 5 x DIN A6 für Breite 100	KAA6Q 120,-	KAA6Q 150,-

	Auszugssperre für Vollauszüge, Einbau zur Sicherheit empfohlen	
2 OH	BSP2	126,-
3 OH	BSP3	151,-
4 OH	BSP4	164,-

Flügeltürschränke, Einlegeböden

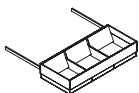
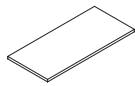

	Einlegeboden für Schrankbreite 80 cm	Einlegeboden für Schrankbreite 100 cm
Melamin H 2,5 cm B 76,2/96,2 cm T 36 cm	BPEB80 37,-	BPEB100 41,-

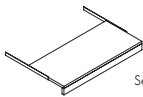

Seitenansicht



	Einlegeboden auf Teleskopschienen	
	für Schrankbreite 80 cm	für Schrankbreite 100 cm
Melamin H 7,3 cm B 71,8/91,8 cm T 37,1 cm werkseitig montiert, nachträglicher Einbau auf Anfrage	BFEBT80 246,-	BFEBT100 246,-

Glasfachböden (zwischen 2 Schrankelementen montiert)

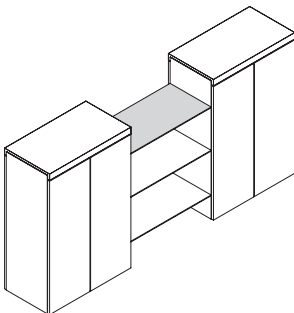

	Glasfachboden B 40 cm	Glasfachboden B 80 cm	Glasfachboden B 100 cm
Glas Satinato weiß H 0,6 cm T 39 cm	BPRB40 117,-	BPRB80 188,-	BPRB100 219,-

Hinweis: Die Position der Glasfachböden bitte angeben, siehe unten. Die Bodenträger werden werkseitig vormontiert.

	Pos.7 = 136,5 cm
	Pos.6 = 117,3 cm
	Pos.5 = 98,1 cm
	Pos.4 = 78,9 cm
	Pos.3 = 59,7 cm
	Pos.2 = 40,5 cm
	Pos.1 = 21,3 cm

Mögliche Positionen Glasfachböden
(Maße Mitte Glasboden)

Solitäre, flächenbündige Schiebetüren 2 OH / 3 OH

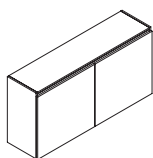

Schrank, flächenbündige Schiebetüren, 2 OH (Abdeckböden bitte separat bestellen, siehe Seite 14) H 84,9 cm (Höhenmaß inkl. Abdeckboden und Stellfüße), T 41,6 cm

	Artikel	Melamin Dekor	Mehrpreis Front			
			Furnier P-Gruppe 1	Furnier P-Gruppe 2	Mattlack P-Gruppe 1	Softtouch-Lack P-Gruppe 2
B 160 cm 1 Mittelwand 2 Fachböden B 77,1 cm Gewicht: 103 kg	BPFS160/2	2.072,-	408,-	642,-	215,-	248,-
B 180 cm 1 Mittelwand 2 Fachböden B 87,1 cm Gewicht: 113 kg	BPFS180/2	2.209,-	458,-	717,-	240,-	277,-
B 200 cm 1 Mittelwand 2 Fachböden B 97,1 cm Gewicht: 130 kg	BPFS200/2	2.266,-	508,-	800,-	266,-	310,-
B 240 cm 3 Mittelwände 2 Fachböden B 76,2 cm 2 Fachböden B 39 cm Gewicht: 147 kg	BPFS240/2	2.530,-	611,-	957,-	318,-	368,-
Mehrpreis für 2 x Schloss rechts/links, Einbau in Schiebetüren: 84,-						
Mehrpreis für 2 x Schloss rechts/links, Einbau in Außenseiten des Korpus (nicht bei einer Verkettung von Schränken möglich): 92,-						
Mehrpreis für zerlegte Bauweise (2-teiliger Schrankaufbau, Montage bauseits): 108,-						

- Hinweise:**
- Der Korpus ist ohne Organisationsraster, die Fachböden sind im Ordnerraster fest positioniert.
 - In dem Schrank Breite 240 cm können in den Fachbreiten 76,2 cm Ausstattungsvarianten für B 80 cm eingebaut werden (siehe Seite 11+12)
 - Durch den seitlichen Griff in der Schiebetür ist dieser Schrank nur als Solitär Möbel einsetzbar und nicht zum Weiterbau geeignet.

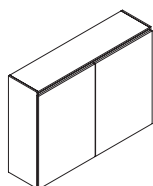

Schrank, flächenbündige Schiebetüren, 3 OH (Abdeckböden bitte separat bestellen, siehe Seite 14) H 123,3 cm (Höhenmaß inkl. Abdeckboden und Stellfüße), T 41,6 cm

	Artikel	Melamin Dekor	Mehrpreis Front			
			Furnier P-Gruppe 1	Furnier P-Gruppe 2	Mattlack P-Gruppe 1	Softtouch-Lack P-Gruppe 2
B 160 cm 1 Mittelwand 4 Fachböden B 77,1 cm Gewicht: 138 kg	BPFS160/3	2.189,-	611,-	957,-	318,-	368,-
B 180 cm 1 Mittelwand 4 Fachböden B 87,1 cm Gewicht: 151 kg	BPFS180/3	2.443,-	692,-	1.087,-	363,-	417,-
B 200 cm 1 Mittelwand 4 Fachböden B 97,1 cm Gewicht: 175 kg	BPFS200/3	2.508,-	763,-	1.199,-	401,-	462,-
B 240 cm 3 Mittelwände 4 Fachböden B 76,2 cm 4 Fachböden B 39 cm Gewicht: 200 kg	BPFS240/3	2.870,-	919,-	1.441,-	481,-	551,-
Mehrpreis für 2 x Schloss rechts/links, Einbau in Schiebetüren: 84,-						
Mehrpreis für 2 x Schloss rechts/links, Einbau in Außenseiten des Korpus (nicht bei einer Verkettung von Schränken möglich): 92,-						
Mehrpreis für zerlegte Bauweise (2-teiliger Schrankaufbau, Montage bauseits): 108,-						

- Hinweise:**
- Der Korpus ist ohne Organisationsraster, die Fachböden sind im Ordnerraster fest positioniert.
 - In dem Schrank Breite 240 cm können in den Fachbreiten 76,2 cm Ausstattungsvarianten für B 80 cm eingebaut werden (siehe Seite 11+12)
 - Durch den seitlichen Griff in der Schiebetür ist dieser Schrank nur als Solitär Möbel einsetzbar und nicht zum Weiterbau geeignet.

Für Transport und Aufstellort bitte unbedingt die angegebenen Maße und das Gewicht der Schränke beachten, evtl. zerlegte Bauweise wählen (siehe Mehrpreispalte).

Flächenbündige Schiebetürschränke in 5 OH und 6 OH auf Anfrage.

Solitäre, Abdeckböden/Sichtrückwände

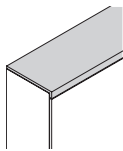

Abdeckböden einseitige Gehrung, H 5,8 cm, T 41,6 cm

für Vorwandschränke

	Artikel	Melamin Dekor	Mehrpreis Abdeckboden			
			Furnier P-Gruppe 1	Furnier P-Gruppe 2	Mattlack P-Gruppe 1	Softtouch-Lack P-Gruppe 2
B 160 cm	BPAB160	130,-	253,-	394,-	65,-	74,-
B 180 cm	BPAB180	146,-	284,-	445,-	73,-	88,-
B 200 cm	BPAB200	158,-	315,-	493,-	85,-	95,-
B 240 cm	BPAB240	181,-	378,-	595,-	101,-	114,-

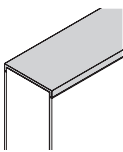

Abdeckböden beidseitige Gehrung, H 5,8 cm, T 43,8 cm

für freistehende Schränke mit zusätzlicher Sichtrückwand

	Artikel	Melamin Dekor	Mehrpreis Abdeckboden			
			Furnier P-Gruppe 1	Furnier P-Gruppe 2	Mattlack P-Gruppe 1	Softtouch-Lack P-Gruppe 2
B 160 cm	BPABR160	160,-	304,-	474,-	76,-	92,-
B 180 cm	BPABR180	174,-	335,-	527,-	89,-	102,-
B 200 cm	BPABR200	187,-	374,-	588,-	98,-	113,-
B 240 cm	BPABR240	218,-	447,-	706,-	117,-	135,-



Abb. B 160 cm
(2 x 80 cm)

Sichtrückwände, 2 OH

	Artikel	Melamin Dekor	Mehrpreis Sichtrückwand			
			Furnier P-Gruppe 1	Furnier P-Gruppe 2	Mattlack P-Gruppe 1	Softtouch-Lack P-Gruppe 2
B 160 cm (2 x 80 cm)	BPR160/2	135,-	403,-	628,-	105,-	119,-
B 180 cm (2 x 90 cm)	BPR180/2	142,-	452,-	706,-	118,-	137,-
B 200 cm (2 x 100 cm)	BPR200/2	147,-	501,-	781,-	129,-	149,-
B 240 cm (2 x 120 cm)	BPR240/2	160,-	597,-	936,-	157,-	180,-

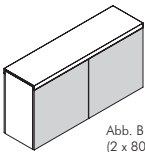

Abb. B 160 cm
(2 x 80 cm)

Sichtrückwände, 3 OH

	Artikel	Melamin Dekor	Mehrpreis Sichtrückwand			
			Furnier P-Gruppe 1	Furnier P-Gruppe 2	Mattlack P-Gruppe 1	Softtouch-Lack P-Gruppe 2
B 160 cm (2 x 80 cm)	BPR160/3	165,-	599,-	937,-	154,-	181,-
B 180 cm (2 x 90 cm)	BPR180/3	174,-	683,-	1.068,-	178,-	207,-
B 200 cm (2 x 100 cm)	BPR200/3	183,-	749,-	1.173,-	198,-	224,-
B 240 cm (2 x 120 cm)	BPR240/3	198,-	899,-	1.410,-	235,-	270,-

Mehrpreisliste

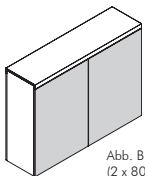
Korpus in Sondermaß

Korpus kürzen	Höhe	MP-KO 126,-	Korpustiefe vergrößern von 43 cm auf max. 60 cm	MP-KOA 167,-
	Breite	MP-KO 126,-		
	Tiefe Mindesttiefe siehe *	MP-KOT 126,-		

Hinweise: Korpus kürzen in Höhe

- Bei Kombischränken bitte im Werk anfragen.

***Korpus kürzen in Tiefe**

- Schränke mit Flügeltüren: Mindesttiefe 36 cm.
- Schränke mit Klappen: Mindesttiefe 34 cm.
- Schränke mit Auszügen in 1 OH mit Hängerahmen: Mindesttiefe 39 cm.
- Schränke mit Auszügen in 0,5 OH: Mindesttiefe 33 cm, ab einer Schranktiefe von 39 cm hat die Schublade eine geringere Tiefe.
- Flächenbündige Schiebetürschränke: Mindesttiefe 38 cm.

Abdeckboden in Sondermaß

Abdeckbodentiefe vergrößern von 43 cm auf max. 60 cm	MP-BPABT 38,-
--	----------------------

Korpusaußenseiten lackiert

Höhe	Mehrpreis für eine Korpusseite MP-BPSE	
	Mattlack P-Gruppe 1	Softtouch-Lack P-Gruppe 2
1 OH	83,-	86,-
2 OH	99,-	104,-
3 OH	118,-	123,-
4 OH	135,-	142,-
5 OH	152,-	161,-

Produktbeschreibung

KORPUS	<p>Melaminharzbeschichtete, hoch verdichtete Dreischichtfeinspanplatte nach DIN EN 14322, Emissionsklasse E1E05. Prüfzeugnis Formaldehyd max. 0,05 ppm. Umlaufende Kantenschutzprofile: Kunststoff ABS, Laser, im Radius 0,2 cm gerundet. Korpusstärke 50 cm inkl. Front.</p> <ul style="list-style-type: none"> • innenliegender Oberboden/Unterboden/Seiten: Materialstärke 1,9 cm • Fachboden: Feinspanplatte, Materialstärke 2,5 cm, gebohrt für Bodenträger mit Steckzapfen • eingetütete Rückwand: Materialstärke 0,8 cm, in Korpusfarbe <p>Organisationsraster innen, flexibel für alle Organisationsbauteile, Rastermaß 3,2 cm.</p>
ABDECKBODEN	<p>Materialstärke 1,9 cm, Höhe der Frontblende 6,3 cm. Der Abdeckboden ist mit einer einseitigen Gehrgungs-Verbindung an der Frontseite der Schränke versehen.</p> <ul style="list-style-type: none"> • Boden Dekor: Feinspanplatte 1,9 cm, melaminharzbeschichtet, Gehrgung im Radius 0,2 cm gerundet • Boden Furnier: Feinspanplatte 1,9 cm, Echtholz furniert, PUR lackiert, Gehrgung im Radius 0,2 cm gerundet • Boden Lack: 1,9 cm, PUR matt mehrschichtlackiert oder Softtouch-Lack, Farbton nach RAL oder NCS, Gehrgung im Radius 0,2 cm gerundet
ABDECKBODEN verschiebbar	<p>Bei dieser Variante ist der Boden nach vorne ausziehbar (max. 35 cm) und wird im ausgezogenen Zustand arretiert.</p>
oberes Fach, Einteilung	<p>Unterhalb des Abdeckbodens befindet sich ein offenes Fach. Dieses bietet durch eine Einteilung aus Filz Platz zur Unterbringung eines Laptops und von Büromaterial.</p> <p>Fachhöhe: 6,2 cm</p>
oberes Fach, Elektrifizierung	<p>Im oberen Fach lassen sich max. 2 Steckdosen integrieren. Zur senkrechten Kabelführung wird eine Kabelkette im Innenraum des Korpus werkseitig montiert. Ein Kabelauslass im Unterboden gewährleistet die Kabelzuführung zur bauseitigen Steckdose.</p>
FRONT	<p>Flügeltüren, Auszüge: Stärke 1,9 cm</p> <p>Hoch verdichtete Dreischichtfeinspanplatte nach DIN EN 14322, Emissionsklasse E1E05. Prüfzeugnis Formaldehyd max. 0,05 ppm. Umlaufende Kantenschutzprofile: Kunststoff ABS, Laser, im Radius 0,2 cm gerundet oder Holzleimer.</p> <ul style="list-style-type: none"> • Fronten Dekor: melaminharzbeschichtet • Fronten Furnier: Echtholz furniert, PUR lackiert • Fronten Lack: PUR matt mehrschichtlackiert oder Softtouch-Lack, Farbton nach RAL oder NCS
Flügeltüren	<p>Vorschlagend, verdeckt liegende Flügeltürbänder mit Öffnungswinkel 110°.</p> <p>Serienmäßig mit Push-to-open-Funktion.</p>
Auszüge	<p>Vorschlagend, Schubladen Stahl, weiß pulverbeschichtet. Das elegante Schubladensystem zeichnet sich durch ein schlankes, geradliniges Design und besonders hohen Bewegungskomfort aus.</p> <p>Vollteleskopführung, verdeckt geführt, 40 kg belastbar, mit Selbsteinzug, Anschlagdämpfung und Push-to-open-Funktion.</p>
BODENGRUPPE	<p>Serienmäßig Stellfuß (Kunststoff): Höhe 2,3 cm, Verstellbereich 1,0 cm, Farbe schwarz</p>
SCHLOSS	<p>Gegen Mehrpreis können bei der Verschlussart Flügeltüren, die Türen und der verschiebbare Abdeckboden zentral über ein Schloss im Abdeckboden verschlossen werden. Bei den Schubladenschränken ist ein Schloss auf Anfrage möglich. Schloss mattvernickelt in flacher Optik.</p>

Farbausführungen

KORPUS	<ul style="list-style-type: none"> • Uni-Dekor premiumweiß, weiß, weißgrau, lichtgrau, steingrau, silber, basaltgrau, graphit, schwarz
Korpusaußenseiten zusätzlich in	<ul style="list-style-type: none"> • Lack Preisgruppe 1 Mehrpreis: Mattlack nach RAL und NCS Preisgruppe 2 Mehrpreis: Softtouch-Lack nach RAL und NCS
ABDECKBODEN/ FRONT	<ul style="list-style-type: none"> • Uni-Dekor premiumweiß, weiß, weißgrau, lichtgrau, steingrau, silber, basaltgrau, graphit, schwarz • Holzdekor Buche, Eiche hell, Kirschbaum Romana • Furnier Preisgruppe 1 Mehrpreis: Ahorn, Buche, Eiche Preisgruppe 2 Mehrpreis: Nussbaum, Kirschbaum, Eiche weißpigmentiert • Lack Preisgruppe 1 Mehrpreis: Mattlack nach RAL und NCS Preisgruppe 2 Mehrpreis: Softtouch-Lack nach RAL und NCS

Hinweis: Furnier

Die Richtung von Furnier und Holzdekor ist standardmäßig waagrecht, senkrechter Verlauf auf Anfrage.

Schränke, H 74 cm (Höhenmaß inkl. verschiebbarem Abdeckboden und Stellfüßen), T 50 cm

Hinweis: Alle Schränke müssen bauseits an der Wand befestigt werden, so dass eine Kippsicherung gewährleistet ist!

Schrank, Flügeltüren (inkl. verschiebbarem Abdeckboden und Einteilung im oberen Fach)

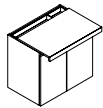

	Breite	Artikel	Melamin Dekor	Mehrpreis Front/Abdeckboden			
				Furnier P-Gruppe 1	Furnier P-Gruppe 2	Mattlack P-Gruppe 1	Softtouch-Lack P-Gruppe 2
Flügeltüren 1 Einlegeboden B 76,2 cm/96,2 cm	80 cm	BPHF80/74	1.087,-	330,-	515,-	139,-	158,-
	100 cm	BPHF100/74	1.140,-	409,-	641,-	171,-	197,-
Mehrpreis Schloss im Abdeckboden (verschließt Abdeckboden und Flügeltüren): 46,-							

Kombischrank, Auszüge (inkl. verschiebbarem Abdeckboden und Einteilung im oberen Fach)

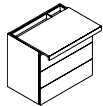

	Breite	Artikel	Melamin Dekor	Mehrpreis Front/Abdeckboden			
				Furnier P-Gruppe 1	Furnier P-Gruppe 2	Mattlack P-Gruppe 1	Softtouch-Lack P-Gruppe 2
3 Auszüge 0,5 OH B 76,2 cm/96,2 cm	80 cm	BPHK80/74S3	1.907,-	330,-	515,-	139,-	158,-
	100 cm	BPHK100/74S3	1.956,-	409,-	641,-	171,-	197,-

Kombischrank, Auszüge (inkl. verschiebbarem Abdeckboden und Einteilung im oberen Fach)

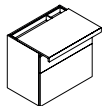

	Breite	Artikel	Melamin Dekor	Mehrpreis Front/Abdeckboden			
				Furnier P-Gruppe 1	Furnier P-Gruppe 2	Mattlack P-Gruppe 1	Softtouch-Lack P-Gruppe 2
1 Auszug 0,5 OH 1 Auszug 1 OH mit HR 2 x DIN A4 B 76,2 cm/96,2 cm	80 cm	BPHK80/74SA	1.648,-	330,-	515,-	139,-	158,-
	100 cm	BPHK100/74SA	1.693,-	409,-	641,-	171,-	197,-

Steckdose, schwarz Einbau im oberen Fach, links, inkl. Verkabelung und Kabelkette

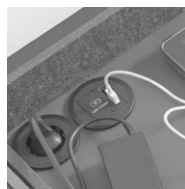

Ausführung	Artikel	Preis
1 x Schukosteckdose	BPH220	196,-
1 x USB-Charger A 1 x USB-Charger C	BPHUSB	279,-

Hinweis: Es sind max. 2 Steckdosen im oberen Fach einbaubar. Bei der Bestellung einer Steckdose wird automatisch eine Kabelkette für die senkrechte Kabelführung im Schrankinnenraum werkseitig montiert. Ein Bodenauslass im Schrankunterboden gewährleistet die Kabelzuführung zur bauseitigen Steckdose.

Innenmaße Einteilung oberes Fach

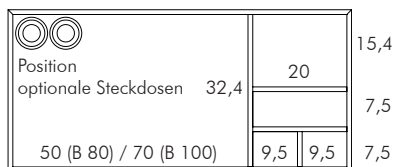

Fachhöhe: Innenmaß 6,2 cm

Schränke, H 74 cm (Höhenmaß inkl. festem Abdeckboden und Stellfüßen), T 50 cm

Hinweis: Bei Schränken mit Auszügen in Einzelaufsstellung, ist die Standsicherung durch geeignete Maßnahmen bei der Aufstellung sicherzustellen!

Schrank, Flügeltüren (inkl. festem Abdeckboden)

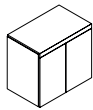

	Breite	Artikel	Melamin Dekor	Mehrpreis Front/Abdeckboden			
				Furnier P-Gruppe 1	Furnier P-Gruppe 2	Mattlack P-Gruppe 1	Softtouch-Lack P-Gruppe 2
Flügeltüren 1 Einlegeboden B 76,2 cm/96,2 cm	80 cm	BPHF80/74-F	691,-	330,-	515,-	139,-	158,-
	100 cm	BPHF100/74-F	730,-	409,-	641,-	171,-	197,-

Mehrpreis Schloss im Abdeckboden (verschließt die Flügeltüren): **46,-**

Kombischrank, Auszüge (inkl. festem Abdeckboden)

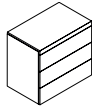

	Breite	Artikel	Melamin Dekor	Mehrpreis Front/Abdeckboden			
				Furnier P-Gruppe 1	Furnier P-Gruppe 2	Mattlack P-Gruppe 1	Softtouch-Lack P-Gruppe 2
3 Auszüge 0,5 OH B 76,2 cm/96,2 cm	80 cm	BPHK80/74S3-F	1.499,-	330,-	515,-	139,-	158,-
	100 cm	BPHK100/74S3-F	1.548,-	409,-	641,-	171,-	197,-

Kombischrank, Auszüge (inkl. festem Abdeckboden)

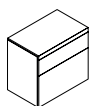

	Breite	Artikel	Melamin Dekor	Mehrpreis Front/Abdeckboden			
				Furnier P-Gruppe 1	Furnier P-Gruppe 2	Mattlack P-Gruppe 1	Softtouch-Lack P-Gruppe 2
1 Auszug 0,5 OH 1 Auszug 1 OH mit HR 2 x DIN A4 B 76,2 cm/96,2 cm	80 cm	BPHK80/74SA-F	1.241,-	330,-	515,-	139,-	158,-
	100 cm	BPHK100/74SA-F	1.285,-	409,-	641,-	171,-	197,-

Mehrpreisliste

Korpusaußenseiten lackiert, Preis für eine Korpusseite

Höhe	Mattlack P-Gruppe 1	Softtouch-Lack P-Gruppe 2
69,5 cm	99,-	104,-

werner works Vertriebs GmbH
Königsberger Straße 7–11
32339 Espelkamp, Germany

t. + 49.5772.201 0
f. + 49.5772.201 70

info@werner-works.de
www.werner-works.de

